

080722



Каталог продукции 2022



**С Дёке
ВОЗМОЖНО**

ВСЁ



О КОМПАНИИ

ХОЛДИНГ ДЁКЕ. УВЕРЕННО ВПЕРЁД

Холдинг «ГРУППА ДЁКЕ» вот уже 17 лет является одним из лидеров российского рынка производителей материалов для загородного домостроения. В короткие сроки, с момента выхода на рынок в 2005 году, компания смогла завоевать репутацию надежного поставщика качественных материалов.

Холдинг производит широкую группу товаров, объединённых единой тематикой «Внешняя отделка загородного дома». На трёх заводах Холдинга успешно выпускаются такие материалы как виниловый сайдинг, полимерные фасадные панели, водосточные системы из ПВХ и металла, чердачные лестницы, а также гибкая битумная черепица. И все продукты, которые выпускает Холдинг, неизменно вызывают гордость как у его сотрудников, так и у коммерческих партнёров. Гордость за качественный и красивый товар, гордость за реальную помощь большой армии владельцев загородной недвижимости, желающих обустроить своё жилище красиво и надёжно.

Именно на качестве продукции и высоких стандартах обслуживания потребителей Холдинг делает особый акцент.

На сегодняшний день Холдинг «ГРУППА ДЁКЕ» – это:

- 3 крупных производственных комплекса общей площадью более 20 гектаров.
- Более 1000 высококвалифицированных сотрудников.
- 21 региональное представительство во всех ключевых регионах России.
- Более 80 дистрибуторов во всех регионах России, странах СНГ и дальнего зарубежья.
- Более 1000 точек продаж в России и странах СНГ.

Производственные комплексы Холдинга «ГРУППА ДЁКЕ» за год способны выпускать:

- 10 миллионов квадратных метров сайдинга.
- 5 миллионов погонных метров водосточных систем.
- 3 миллиона квадратных метров фасадных цокольных панелей.
- 12 миллионов квадратных метров гибкой черепицы.

В своей работе Холдинг руководствуется следующими принципами:

- Производить качественную продукцию, которой по праву можно гордиться.
- Вести бизнес по честным и прозрачным правилам.
- Гарантировать своим клиентам лучший сервис и маркетинговую поддержку.
- Ценить своих сотрудников, предоставлять им возможности для развития и конкурентоспособную мотивацию.
- Уважать своих поставщиков и дорожить своей репутацией надёжного Партнера.

За годы работы на российском рынке торговая марка Döcke неоднократно и заслуженно становилась победителем призёром престижных международных и национальных премий, таких как «Брэнд года/EFFIE», «Народная марка», «Компания года», «Лучший строительный сайт», «Европейский стандарт». В планах компании и дальше подтверждать лидирующие позиции на российском рынке фасадных и кровельных материалов.

Дёке. Высокий стандарт

Виниловый сайдинг ДЁКЕ



С ЗАБОТОЙ О ПРИРОДЕ, С ЛЮБОВЬЮ К ПОКУПАТЕЛЯМ

«Зелёный» и экологичный – именно так по праву можно назвать сайдинг Дёке.

В 2021 году компания Дёке перешла на новую технологию без использования свинца. Теперь весь сайдинг Дёке производится по экологичной рецептуре с использованием безвредного кальций-цинкового стабилизатора. Использование такого стабилизатора существенно уменьшает нагрузку на окружающую среду и повышает экологичность производства. Кроме того, новое высокотехнологичное производство обеспечивает полную 100% переработку отходов.

Теперь сайдинг Дёке не содержит свинца, что сделало его вес легче, а цену доступнее.

Дёке. С заботой о природе, с любовью к покупателям!

Дёке. Высокий стандарт

ЭКОЛОГИЧНЫЙ САЙДИНГ



БЕЗ СВИНЦА

Обзор серий сайдинга Дёке

Серия LUX под дерево

Серия LUX под дерево — это дизайнерские коллекции сайдинга, которые сочетают в себе качество Дёке и великолепный внешний вид. Текстурированный рисунок создает имитацию натурального дерева, что делает сайдинг этой серии почти неотличимым от деревянного бруса или бревна.

- Дизайнерская серия, в основу которой положена технология глубокой офсетной печати по горячей поверхности экструдированного винилового сайдинга.
- Текстурированный рисунок создаёт имитацию натурального дерева.
- Два вида дизайна рисунка: Монреаль и Ванкувер.
- Пять коллекций: Блок-Хаус D4,7T, Брус D6S, Ёлочка D5C, корабельный брус D5D и Софит T4.
- 7 цветовых решений.
- Гарантия на отсутствие деформаций: 50 лет.
- Гарантия на стойкость цвета: 7 лет.

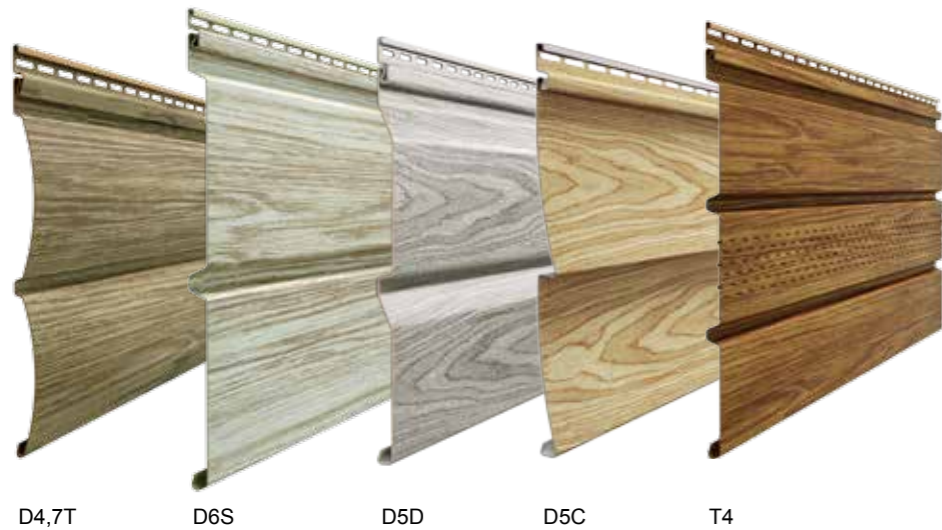

Серия LUX под камень

Серия LUX под камень — это дизайнерские коллекции сайдинга, имитирующие текстуру натурального камня. Серия включает две коллекции: BERGART и ROCKY. Коллекция BERGART имитирует натуральный камень во фламандской кладке. Коллекция ROCKY имитирует текстуру слоистого песчаника.

- Дизайнерская серия, в основу которой положена технология термоформовки экструдированного винилового сайдинга.
- Фактура панелей создаёт имитацию слоистого песчаника и натурального камня.
- Две коллекции панелей: ROCKY и BERGART.
- 5 цветовых решений.
- Гарантия на отсутствие деформаций: 50 лет.
- Гарантия на стойкость цвета: 7 лет.

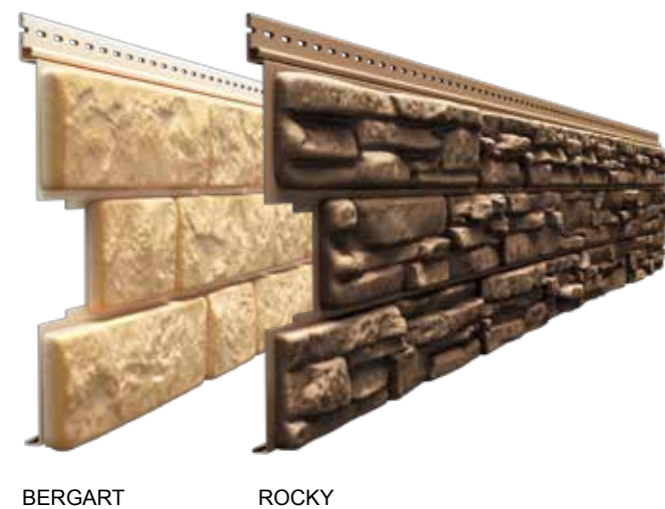

Серия PREMIUM

Серия PREMIUM — высококачественная серия сайдинга Дёке, ставшая своеобразным эталоном рынка и "самым вкусным" его предложением. Философия этой серии — максимально разнообразное предложение форм и цветов панелей, а также комфорт и надёжность эксплуатации благодаря антиураганному замку. Главный секрет сайдинга Дёке — его высокое качество и безупречная репутация.

- Высококачественная серия сайдинга с антиураганным замком.
- Четыре коллекции панелей: Блок-Хаус D4,7T, Брус D6S, Корабельный брус D4,5D и Софит T4.
- 16 цветовых решений.
- Длина панели — 3,6 м.
- Гарантия на отсутствие деформаций: 50 лет.
- Гарантия на стойкость цвета: 7 лет.

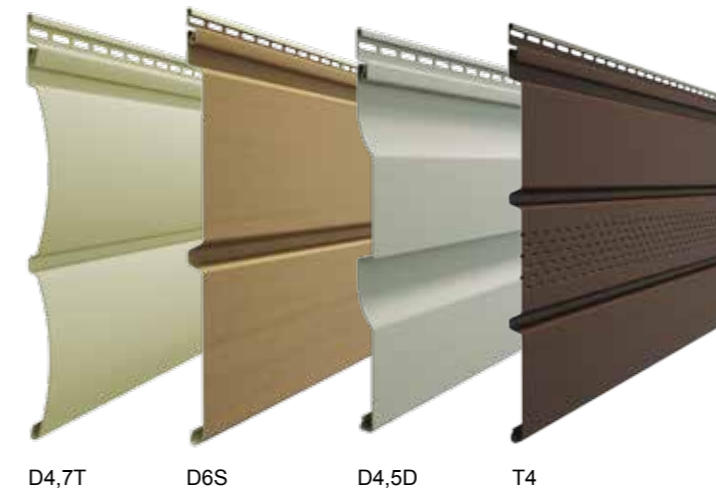

Серия STANDARD

Серия STANDARD — классическая серия «без излишеств и наворотов», выполненная на основе общих с серией PREMIUM технических и цветовых решений. Философия серии — разумная экономия при неизменном качестве известного производителя.

- Классическая серия "без излишеств и наворотов".
- Три коллекции панелей: Корабельный брус D4,5DL, Ёлочка D5C и Софит.
- 15 цветовых решений.
- Длина панели — 3,0 м.
- Гарантия на отсутствие деформаций: 30 лет.
- Гарантия на стойкость цвета: 3 года.

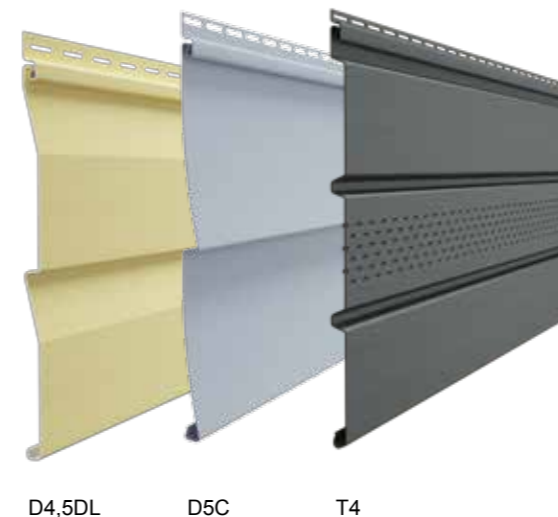



Серия LUX

под камень

ТЕКСТУРА НАТУРАЛЬНОГО КАМНЯ

Серия LUX под камень – это дизайнерские коллекции сайдинга, имитирующие текстуру натурального камня. Серия включает две коллекции: BERGART и ROCKY. Коллекция BERGART имитирует натуральный камень во фламандской кладке. Коллекция ROCKY имитирует текстуру слоистого песчаника.

- Две коллекции панелей: BERGART и ROCKY.
- Текстура натурального камня и слоистого песчаника.
- 5 цветов.
- Простой монтаж.
- Удобный защелкивающийся замок.
- Гарантия на отсутствие деформаций из-за воздействия климатических и экологических факторов: 50 лет.
- Гарантия на светостойкость цвета: 7 лет.

Коллекция BERGART

BERGART в переводе с немецкого – горная порода. Отделка этим материалом сделает фасад практически не отличимым от натурального природного камня, а фламандская кладка придаст четкость, строгость и лаконичность.



Кокос



Кешью



Пекан



Кедровый орех

Внешний угол BERGART

Применяется для отделки внешних углов здания, облицованного сайдингом Дёке LUX ROCKY и BERGART.

Высота угла - 424 мм.



Кокос



Кешью



Пекан



Кедровый орех

Коллекция ROCKY

Слоистый песчаник, текстуру которого имеет ROCKY, применяется в облицовке фасадов с древнейших времен. Как и натуральный песчаник, панели имеют теплые оттенки, поэтому дом, облицованный таким материалом, сочетает в себе респектабельность и уют.



Кокос



Кешью



Пекан



Кедровый орех



Арахис

Внешний угол ROCKY

Применяется для отделки внешних углов здания, облицованного сайдингом Дёке LUX ROCKY и BERGART.

Высота угла - 400 мм.



Кокос



Кешью



Пекан



Кедровый орех



Арахис

Комплектующие



Стартовый профиль

Стартовый профиль применяется для фиксации начального ряда сайдинга. Подходит для коллекций BERGART и ROCKY.



Стартовый угол

Стартовый угол STEIN, STERN, СПАНЕЦ используется как начальный элемент для фиксации углов ROCKY на внешних углах здания.

Сайдинг LUX под камень

Универсальные аксессуары 30 мм подходят для сайдинга LUX под камень и для фасадных панелей.

Продукция	Ширина, м	Длина, м	Полезная площадь, м²	Кокос	Кешью	Пекан	Кедровый орех	Арахис	Белый	Шоколадный	Табачный	Агатный	Слоновая кость	Бежевый	Каштановый	Земляной	Карамельный		
Сайдинг BERGART	0,285	1,809	0,52	•	•	•	•												
Сайдинг ROCKY	0,285	1,787	0,51	•	•	•	•	•											
Угол BERGART	-	0,424	-	•	•	•	•												
Угол ROCKY	-	0,4	-	•	•	•	•	•											
Наличник 89 мм/ 30 мм	-	3,6	-						•	•									
Внешний угол 75 мм/ 30 мм	-	3,0	-						•	•									
Околооконный профиль 89 мм/ 30 мм	-	3,6	-						•	•									
Профиль J 30	-	3,0	-							•	•	•	•		•			•	
Базовая планка	-	2,0	-						•										
Бордюр универсальный	-	1,0	-						•									•	



Серия LUX

под дерево

ОТ ДЕРЕВА НЕ ОТЛИЧИТЬ.

Серия LUX под дерево — это дизайнерские коллекции сайдинга, которые сочетают в себе качество Дёке и великолепный внешний вид. Текстульный рисунок создает имитацию натурального дерева, что делает сайдинг этой серии почти неотличимым от деревянного бруса или бревна.

- Два дизайна: Монреаль и Ванкувер.
- Пять коллекций: Блок-Хаус, Брус, Корабельный Брус, Ёлочка и Софит.
- Антиураганный замок.
- 7 цветов.
- 5 аксессуаров.
- Толщина панели – 1,2 мм.
- Упаковка: картонные коробки.
- Возможность монтажа при нулевых температурах.
- Текстульный рисунок.
- Прочная конструкция.
- Простота монтажа.
- Лёгкий уход.
- Диапазон рабочих температур: от -40 °С до +50 °С.
- Гарантия на отсутствие деформаций из-за воздействия климатических и экологических факторов: 50 лет.
- Гарантия на стойкость цвета: 7 лет.

При производстве сайдинга LUX под дерево используется уникальная запатентованная технология, при которой вся продукция в рамках горячего технологического процесса дополнительно покрывается слоем специального сверхпрочного лака. Это не только придает дополнительную механическую прочность поверхности сайдинга, но и серьезно препятствует его выцветанию в течение времени.

Пример монтажа сайдинга серии LUX под дерево

Дизайн "Монреаль"

Коллекция «БЛОК-ХАУС D4,7Т»

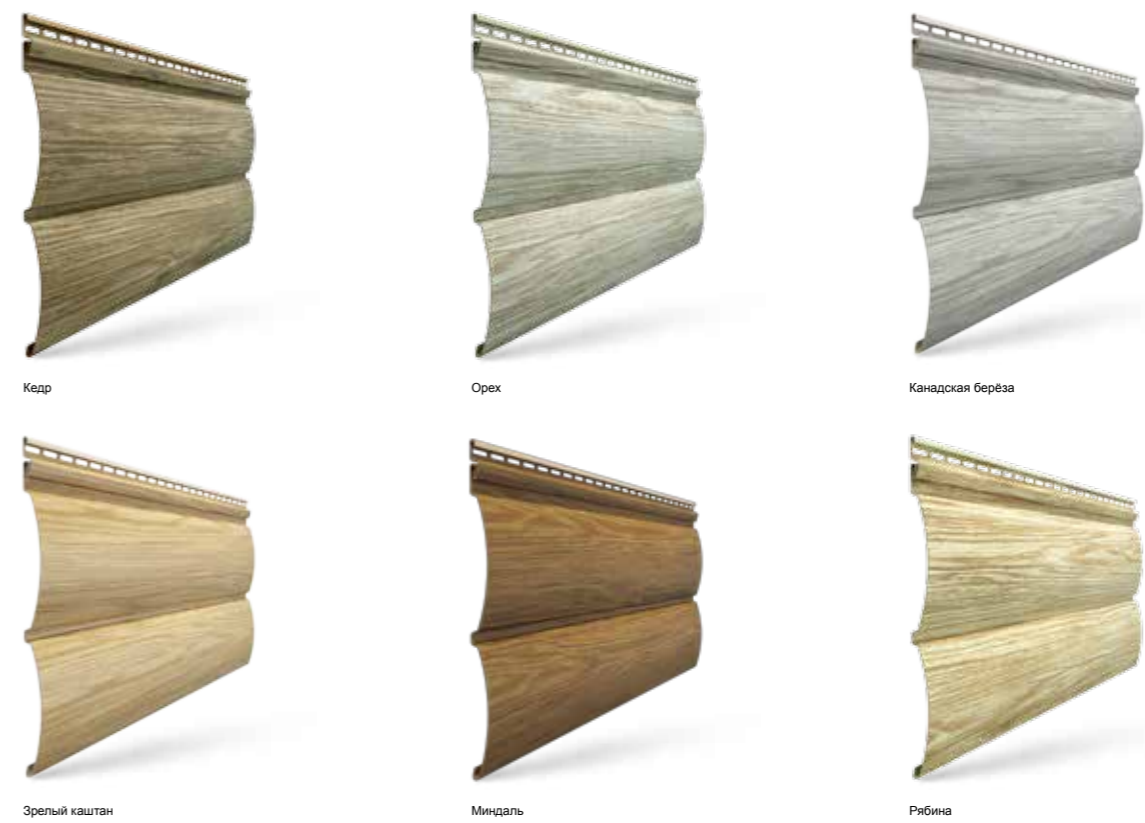

Коллекция «БРУС D6S»



Дизайн "Ванкувер"

Коллекция «Корабельный брус D5D»



Кедр



Орех



Канадская берёза



Зрелый каштан



Миндаль

Коллекция «ЁЛОЧКА D5C»



Кедр



Орех



Канадская берёза



Зрелый каштан



Миндаль

Софиты серии LUX

Коллекция «СОФИТ Т4»



Рябина



Кедр



Орех



Канадская берёза



Зрелый каштан



Миндаль



Фундук

Сайдинг LUX под дерево

Продукция	Рабочая ширина, м	Длина, м	Полезная площадь, м²	Толщина панели, мм	Сайдинг под дерево					
					Рябина	Кедр	Орех	Канадская берёза	Зрелый каштан	Миндаль
Сайдинг										
Дизайн "Монреаль"										
Коллекция БлокХаус D4,7Т	0,243	3,6	0,87	1,2	●	●	●	●	●	●
Коллекция Брус D6S	0,3	3,6	1,08	1,2	●	●	●	●	●	●
Дизайн "Ванкувер"										
Коллекция Ёлочка D5C	0,254	3,6	0,91	1,2		●	●	●	●	●
Коллекция Корабельный брус D5D	0,253	3,0	0,76	1,2		●	●	●	●	●
Софиты										
Коллекция Софит Т4 с центральной перфорацией	0,305	3,0	0,92	1,2	●	●	●	●	●	●
Оригинальные аксессуары под дерево 15 мм										
Внешний угол	-	3,0		1,2	●	●	●	●	●	●
Внутренний угол	-	3,0		1,2	●	●	●	●	●	●
J-профиль	-	3,0		1,2	●	●	●	●	●	●
H-профиль	-	3,0		1,2	●	●	●	●	●	●
Финишный профиль	-	3,0		1,2	●	●	●	●	●	●

Серия PREMIUM

Серия PREMIUM – высококачественная серия сайдинга Дёке, ставшая своеобразным эталоном рынка и "самым вкусным" его предложением. Философия этой серии – максимально разнообразное предложение форм и цветов панелей, а также комфорт и надёжность эксплуатации благодаря антиураганному замку. Главный секрет сайдинга Дёке – его высокое качество и безупречная репутация.

- Четыре коллекции панелей: Блок-Хаус, Брус, Корабельный брус и Софит.
- Длина панелей сайдинга 3,6 м
- Антиураганный замок.
- 16 цветов.
- Толщина панели – 1,1 мм.
- Упаковка: картонные коробки.
- Возможность монтажа при нулевых температурах.
- Прочная конструкция.
- Простота монтажа.
- Лёгкий уход.
- Диапазон рабочих температур: от -40 °С до +50 °С.
- Гарантия на отсутствие деформаций из-за воздействия климатических и экологических факторов: 50 лет.
- Гарантия на стойкость цвета: 7 лет.

Коллекция «БЛОК-ХАУС D4,7Т»

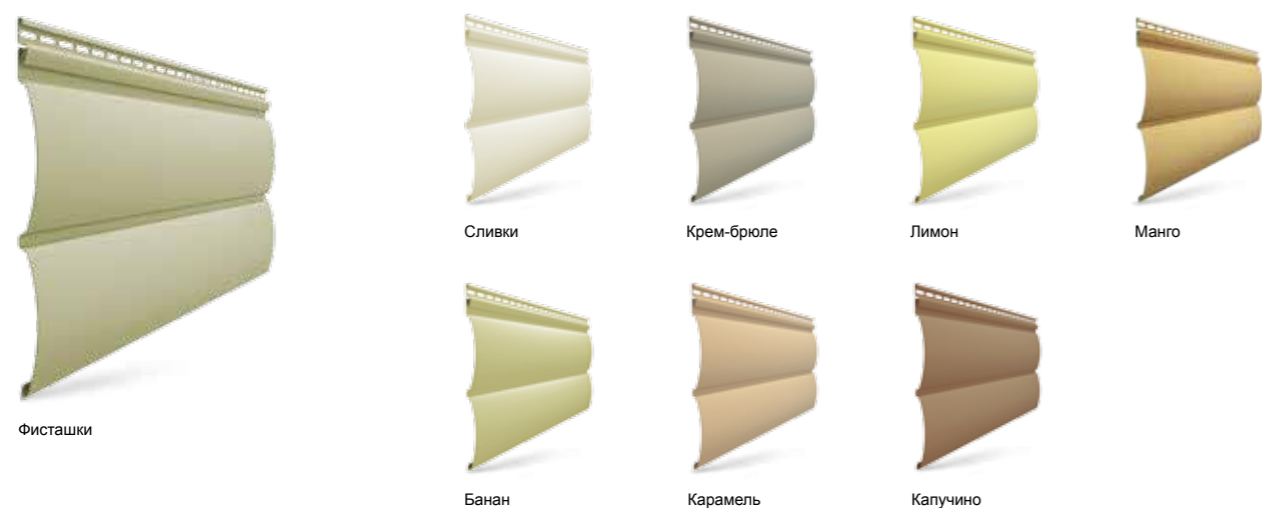

Коллекция «БРУС D6S»



Коллекция «КОРАБЕЛЬНЫЙ БРУС D4,5D»

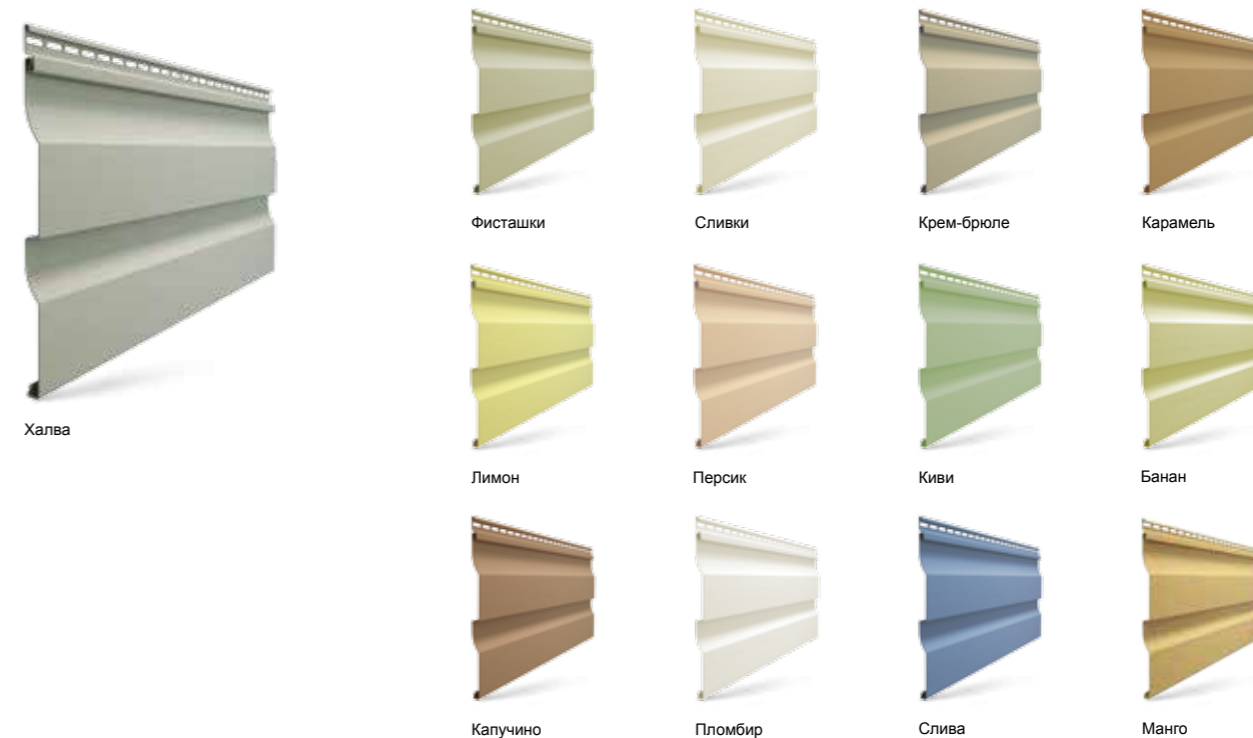

Коллекция «СОФИТ Т4»

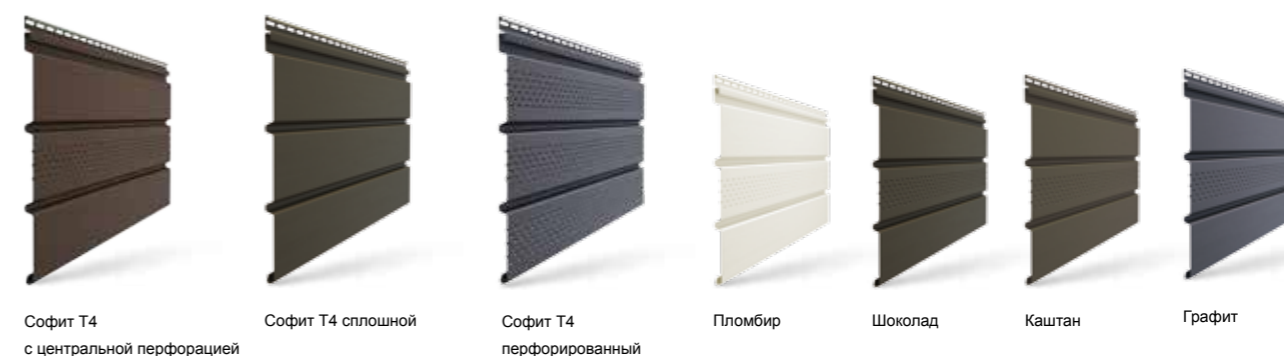

Цвета софитов

Сайдинг PREMIUM

Продукция	Рабочая ширина, м	Длина, м	Полезная площадь, м²	Толщина панели, мм	Фасадная группа													Группа отделки			
					Голубика	Слива	Халва	Киви	Лимон	Персик	Фисташки	Банан	Сливки	Крем-брюле	Карамель	Капучино	Манго	Пломбир	Шоколад	Графит	Каштан
Сайдинг																					
PREMIUM Коллекция Корабельный брус D4,5D	0,232	3,6	0,84	1,1	●	●	●	●	●	●	●	●	●	●	●	●	●				
PREMIUM Коллекция Блок-Хаус D4,7Т	0,243	3,6	0,87	1,1					●		●	●	●	●	●	●					
PREMIUM Коллекция Брус D6S	0,3	3,6	1,08	1,1							●	●	●	●	●	●					
Софиты																					
PREMIUM Коллекция Софит Т4 сплошной	0,305	3,0	0,92	1,1														●	●	●	●
PREMIUM Коллекция Софит Т4 перфорированный	0,305	3,0	0,92	1,1														●	●	●	●
PREMIUM Коллекция Софит Т4 с центральной перфорацией	0,305	3,0	0,92	1,1														●	●	●	●

Серия STANDARD

Серия STANDARD – классическая серия «без излишеств и наворотов», выполненная на основе общих с серией PREMIUM технических и цветовых решений. Философия серии – разумная экономия при неизменном качестве известного производителя.

- Три коллекции панелей: Корабельный брус, Ёлочка и Софит.
- Длина панелей сайдинга: 3,0 м.
- 15 цветов.
- Толщина панели – 1,0 мм.
- Возможность монтажа при нулевых температурах.
- Простота монтажа.
- Лёгкий уход.
- Диапазон рабочих температур: от -40 °С до +50 °С.
- Гарантия на отсутствие деформаций из-за воздействия климатических и экологических факторов: 30 лет.
- Гарантия на стойкость цвета: 3 года.

Коллекция «КОРАБЕЛЬНЫЙ БРУС D4,5DL»



Коллекция «ЁЛОЧКА D5C»

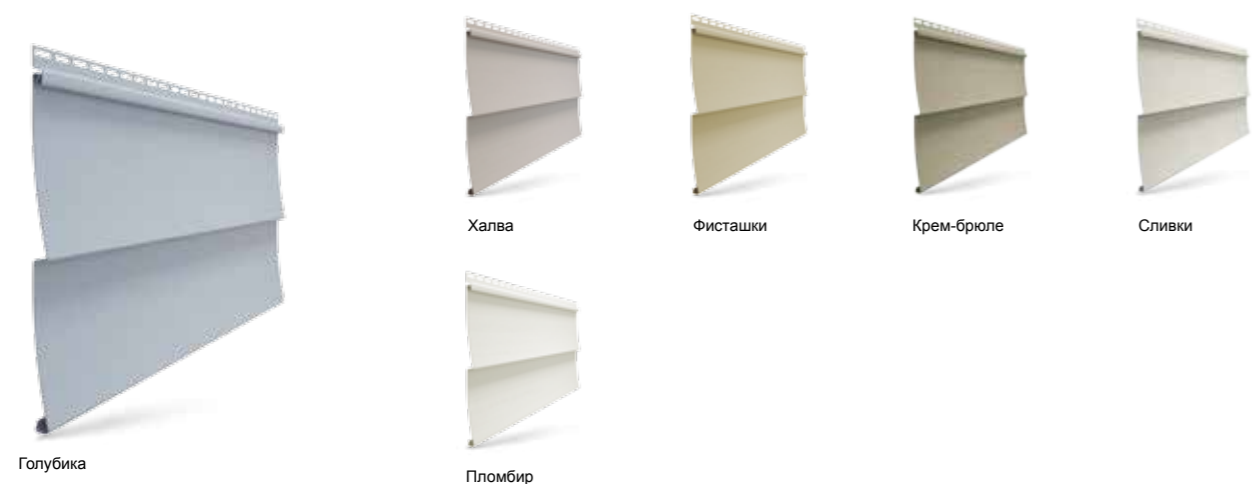

Коллекция «СОФИТ Т4»



Софит Т4 с центральной перфорацией



Софит Т4 сплошной



Софит Т4 перфорированный

Цвета софитов



Пломбир

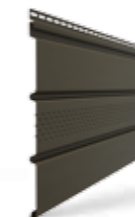

Шоколад



Графит



Каштан

Сайдинг STANDARD

Продукция	Рабочая ширина, м	Длина, м	Полезная площадь, м²	Толщина панели, мм	Фасадная группа													Группа отделки								
					Голубика	Слива	Халва	Киви	Лимон	Персик	Фисташки	Банан	Сливки	Крем-брюле	Карамель	Калачино	Манго	Пломбир	Шоколад	Графит	Каштан					
Сайдинг																										
STANDARD Коллекция Ёлочка D5C	0,254	3,0	0,76	1,0	●		●				●		●	●				●								
STANDARD Коллекция Корабельный брус D4,5DL	0,232	3,0	0,7	1,0	●			●	●	●		●	●	●				●	●							
Софиты																										
STANDARD Коллекция Софит Т4 сплошной	0,305	3,0	0,92	1,0															●	●						
STANDARD Коллекция Софит Т4 с центральной перфорацией	0,305	3,0	0,92	1,0															●	●	●	●				
STANDARD Коллекция Софит Т4 перфорированный	0,305	3,0	0,92	1,0															●	●						

Универсальные аксессуары 15 мм

Сайдинг Дёке имеет одну из самых развитых систем универсальных аксессуаров. Аксессуары не только позволяют удобно и быстро провести работы по монтажу сайдинга, но и в большинстве случаев служат гарантией красоты и надежности всего строения в целом.

Универсальные аксессуары Дёке могут применяться не только со всеми сериями сайдинга Дёке под дерево, но также и с сайдинг-панелями других торговых марок.

- Количество типов аксессуаров – 15.
- Подходят для сайдинга Дёке серий PREMIUM и STANDARD, а также для винилового сайдинга других торговых марок.
- Толщина – 1,1 мм.
- Упаковка: картонные коробки.
- Возможность монтажа при нулевых температурах.
- Простота монтажа.
- Лёгкий уход.
- Диапазон рабочих температур: от -40 °C до +50 °C.
- Гарантия на отсутствие деформаций из-за воздействия климатических и экологических факторов: 50 лет.
- Гарантия на стойкость цвета: 7 лет.

Универсальные аксессуары 15 мм

Продукция	Длина, м	Толщина панели, мм	Фасадная группа													Группа отделки			
			Голубика	Слива	Халва	Киви	Лимон	Персик	Фисташки	Банан	Сливки	Крем-Брюле	Карамель	Калачино	Манго	Пломбир	Шоколад	Графит	Каштан
Молдинг	3,0	1,1																	
J-фаска	3,0	1,1																	
Финишный профиль	3,0	1,1	•	•	•	•	•	•	•	•	•	•	•	•	•	•	•	•	
J-профиль	3,0	1,1	•	•	•	•	•	•	•	•	•	•	•	•	•	•	•	•	
Н-профиль	3,0	1,1	•	•	•	•	•	•	•	•	•	•	•	•	•	•	•	•	
Внутренний угол	3,0	1,1	•	•	•	•	•	•	•	•	•	•	•	•	•	•	•	•	
Внешний угол 75 мм	3,0	1,1	•	•	•	•	•	•	•	•	•	•	•	•	•	•	•	•	
Околооконный профиль	3,6	1,1								•	•	•	•	•	•	•	•	•	
Откос 254 мм	3,6	1,1														•	•		
Наличник 89 мм	3,6	1,1														•	•		
Наличник 75 мм	3,6	1,1														•	•		
Стартовый профиль	3,0	1,1														•			
Отлив	3,0	1,1														•			
Окантовочный профиль	3,0	1,1														•			
Гибкий J-профиль	3,8	1,1														•	•		

Универсальные аксессуары Дёке существенно упрощают монтаж, обеспечивают долгий срок службы сайдинга, а также являются декоративными элементами отделки фасада, что позволяет сделать его красивым и неповторимым.

Широкий ассортимент цветов универсальных аксессуаров Дёке позволит сделать ваш дом аппетитно неповторимым!

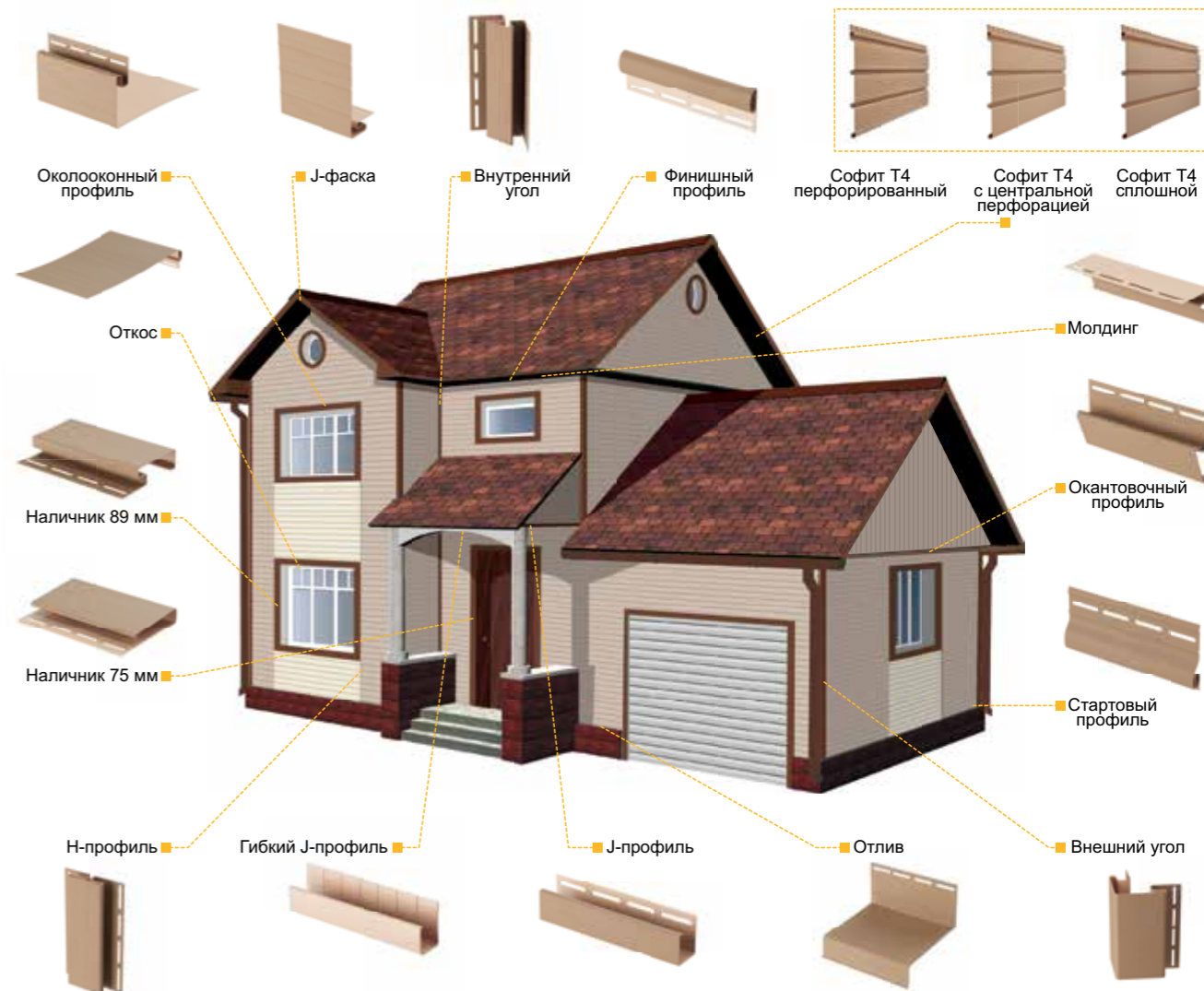

Антиураганный замок

Антиураганный замок – визитная карточка сайдинга Дёке. Это специальный загиб на верхней кромке панелей сайдинга, который является дополнительным ребром жёсткости, увеличивает прочность фасада и исключает его «шуршание» при высоких ветровых нагрузках, что делает проживание в доме значительно более комфортным. Конструкция замка позволяет также значительно упростить и ускорить монтаж сайдинга.



Монтаж панелей без антиураганного замка (панели серии STANDARD). "Шуршит" при сильном ветре.



Монтаж панелей с антиураганным замком (панели серий PREMIUM и LUX под дерево). Не "шуршит" при сильном ветре.

Маркировка панелей сайдинга

Название панелей сайдинга содержит буквенно-цифровую маркировку. Первой буквой обозначается количество повторяющихся элементов профиля («досок»), а последней буквой – форма доски. Ширина одного элемента в дюймах обозначается цифрой. Таким образом, названия профилей можно расшифровать как:

- Сайдинг D4,5D (Double 4,5" Dutchlap) - двойной корабельный брус с шириной одной доски 4,5 дюйма.
- Сайдинг D5D (Double 5" Dutchlap) - двойной корабельный брус с шириной одной доски 5 дюймов.
- Сайдинг D5C (Double 5" Clapboard) – двойная ёлочка с шириной одной доски 5 дюймов.
- Сайдинг D4,7T (Double 4,7" Timber) – двойной оцилиндрованный брус с шириной одной доски 4,7 дюйма.
- Сайдинг D6S (Double 6 Sill Timber) – двойной профилированный брус с шириной одной доски 6 дюймов.
- Софит Т4 (Triple 4") – тройной софит с шириной одной доски 4 дюйма

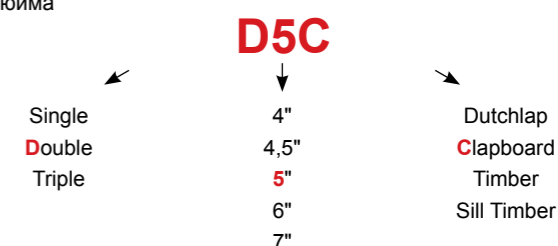



5 причин для выбора сайдинга Дёке



1 ДЁКЕ – САМЫЙ ИЗВЕСТНЫЙ И ПОКУПАЕМЫЙ

Каждые пять минут в России ещё один загородный дом облицовывается сайдингом ДЁКЕ, и таких домов уже более миллиона. Недаром марка Döcke является одним из лидеров российского рынка винилового сайдинга. За годы работы она неоднократно и по праву становилась победителем и призёром престижных международных и национальных премий, таких как «Брэнд года/EFFIE», «Народная марка», «Компания года», «Европейский стандарт», «Сто лучших товаров России».



2 ДЁКЕ – ЭТО «ВКУСНО» И КРАСИВО

В ассортименте ДЁКЕ содержится несколько десятков разнообразных цветовых решений. Цвета ДЁКЕ недаром называют «самыми вкусными» на рынке, ведь вкус цвета ощущается уже в названии: банан, персик, сливки, киви, пломбир, халва, фисташки и другие. Эти «вкусные» цвета ДЁКЕ сделают ваш дом аппетитно-неповторимым!



3 ДЁКЕ – САМЫЙ БОЛЬШОЙ ВЫБОР ВИДОВ И ФОРМ САЙДИНГА

В ассортименте Дёке имеются как традиционные коллекции классического сайдинга, такие как «корабельный брус», «блок хаус», «профилированный брус» или «ёлочка», так и современные дизайнерские коллекции сайдинга «под камень», имитирующие кладку из натурального камня. Такое разнообразие форм даёт возможность покупателю реализовать свои самые смелые творческие идеи.



4 ДЁКЕ – НЕ ЭКОНОМИТ НА КАЧЕСТВЕ

Дёке традиционно делает упор на качестве своей продукции, поэтому всегда использует только лучшее оборудование и материалы. Для производства продукции используется исключительно высококачественное сырьё лучших мировых производителей, таких как Lechler, Renner, Master Tec, Reagens, Arcema, Dow, DuPont, Vaerlocher. На производстве Дёке внедрена система менеджмента качества ISO 9001:2008 и IQNet.



5 ДЁКЕ – ЭТО РЕАЛЬНАЯ ГАРАНТИЯ ВО ВСЕХ КЛИМАТИЧЕСКИХ ПОЯСАХ

Дёке не просто декларирует наличие гарантии, но и реально предоставляет покупателям фирменный гарантийный талон. Условия гарантии действуют во всех климатических поясах, в отличие от многих других производителей. Гарантия составляет 50 лет на отсутствие деформаций вследствие воздействия климатических факторов и до 7 лет на стабильность цвета в зависимости от серии. Гарантия Дёке - это залог уверенности в качестве продукции и заботе о каждом покупателе.

Чем сайдинг Дёке отличается от многих других

При производстве сайдинга Дёке используется только высококачественное сырьё, сбалансированная рецептура, включающая модификаторы и стабилизаторы, отсутствие посторонних компонентов и правильные режимы экструзии. Вторичное сырьё, в отличие от многих других марок, не используется, так как это влияет на надёжность и долговечность материала.

Наличие тёмных включений говорит о «бедной» рецептуре нижнего слоя с малым содержанием стабилизатора, что приводит к разложению ПВХ ещё в процессе экструзии. В дальнейшем при эксплуатации готового сайдинга эти включения в структуре материала будут являться центрами образования трещин, что снижает стойкость сайдинга к удару и увеличивает его хрупкость.

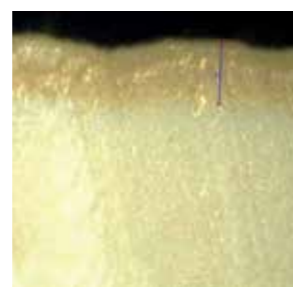

Сайдинг Дёке под микроскопом 200x



Сайдинг Дёке после града



Другой сайдинг под микроскопом 200x



Другой сайдинг после града

Фасадные панели

ДЁКЕ



КАК ЗА КАМЕННОЙ СТЕНОЙ

Более 50 расцветок в 10 коллекциях: камень, кирпич, мрамор, песчаник, сланец

Фасадные и цокольные панели Döcke – стеновой наружный отделочный материал, предназначенный для защиты фасада здания или его цоколя от воздействия климатических и экологических факторов, а также придания ему аккуратного и законченного вида.

Фасадные и цокольные панели Döcke – прочный, красивый, долговечный материал, который позволяет вашему дому приобрести вид каменного строения, но при значительно меньших затратах.

Данный материал относится к классу вентилируемых фасадов. Он может использоваться как для полной отделки фасада, так и в сочетании с другими материалами.

Фасадные панели Döcke изготавливаются из полимеров методом литья под давлением, что обеспечивает повышенную прочность и гарантирует срок службы не менее 50 лет.

Преимущества фасадных и цокольных панелей:

- 10 коллекций, 56 цветов.
- Текстура и объем панелей максимально повторяют натуральный камень и кирпич.
- «Сухое» строительство – монтаж без использования клея и цемента.
- Легкий вес фасада уменьшает нагрузку на фундамент, что дополнительно снижает затраты на строительство.
- Не требуется специальный уход и окраска.
- Рисунок каждой панели индивидуален.
- Панели невосприимчивы к УФ-лучам и атмосферным осадкам.
- Панели ветро- и удароустойчивы, а также стойки к деформациям.
- Панели имеют повышенную жесткость и прочность благодаря усиленным ребрам жесткости.
- Уникальная запатентованная система крепления панелей (патент №148984).
- Специальная система обеспечения необходимых тепловых зазоров во время эксплуатации.
- Идеально сочетаются с остальными материалами Döcke.
- Гарантия на отсутствие деформаций – 50 лет.
- Гарантия 5 лет на стабильность цвета.

Обзор коллекций фасадных панелей Дёке

Коллекция «BERG»



- Имитирует натуральный кирпич.
- 5 цветов.
- Дополнительный эффект.
- Прокрашенные швы.

Коллекция «FELS»



- Имитирует "дикий" скальный тесаный камень.
- 6 цветов.
- Дополнительный эффект.
- Швы окрашены в тон основной панели.

Коллекция «BURG»



- Имитирует юрский мрамор.
- 9 цветов.
- Дополнительный эффект.
- Панели с контрастными швами и швами в цвет панели.

Коллекция «STERN»



- Имитирует колотый слоистый песчаник.
- 6 цветов.
- Дополнительный эффект.
- Швы окрашены в тон основной панели.

Коллекция «STEIN»



- Имитирует текстуру слоистого песчаника.
- 7 цветов.
- Дополнительный эффект.
- Швы окрашены в тон основной панели.

Коллекция «FLEMISH»



- Имитирует гладкий кирпич во фламандской кладке.
- 4 цвета.
- Дополнительный эффект.
- Прокрашенные швы.

Коллекция «KLINKER»



- Имитирует кладку узкого клинкерного ригельного кирпича.
- 5 цветов.
- Дополнительный эффект.
- Прокрашенные швы.

Коллекция «СЛАНЕЦ»



- Имитирует натуральный сланец.
- 5 цветов.
- Окрашивание в массу.
- Без дополнительных эффектов.
- Швы окрашены в тон основной панели.

Коллекция «DUFOUR»

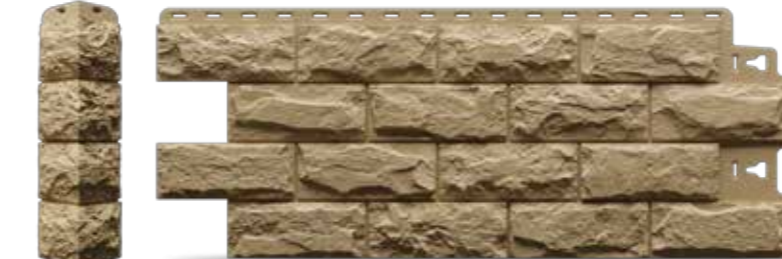

- Альпийская коллекция.
- Имитирует натуральный скальный камень.
- 5 цветов.
- Окрашивание в массу.
- Без дополнительных эффектов.
- Швы окрашены в тон основной панели.

Коллекция «EDEL»



- Применяется для отделки цоколя.
- Имитирует слоистый песчаник с облегченной структурой.
- 4 цвета.
- Дополнительный эффект.
- Швы окрашены в тон основной панели.

Коллекция «BERG»

Коллекция BERG имитирует натуральный кирпич и создает эффект кирпичной кладки. Коллекция включает 5 классических цветов натурального кирпича. Текстура, особое окрашивание и контрастно прокрашенные швы максимально приближены к натуральному материалу.

- Рабочая длина: 1015 мм.
- Рабочая ширина: 434 мм.
- Рабочая площадь панели: 0,44 м².
- Количество в коробке: 10 шт.
- Высота профиля: 17 мм.

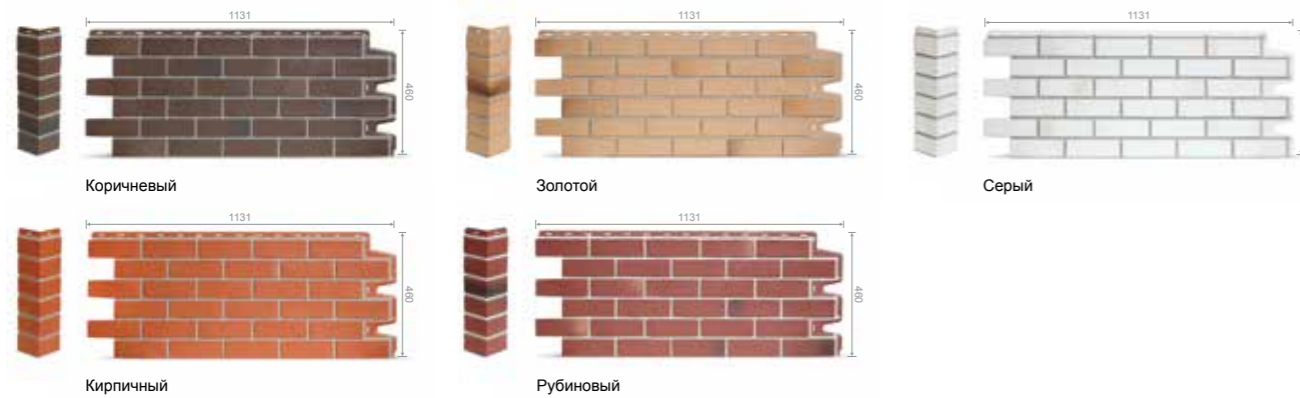

Коллекция «FELS»

Коллекция FELS имитирует «дикий» скальный тесаный камень. Данная коллекция включает 6 цветов в самых востребованных оттенках. Крупный камень, взятый за основу данной панели, придаст дому объем. Швы окрашены в тон основной панели.

- Рабочая длина: 1052 мм.
- Рабочая ширина: 425 мм.
- Рабочая площадь панели: 0,45 м².
- Количество в коробке: 10 шт.
- Высота профиля: 30 мм.



Коллекция «BURG»

Коллекция BURG имитирует облик юрского мрамора и имеет текстуру камня с четкой геометрией. Широкая цветовая гамма из 9 цветов натурального камня позволяет создать неповторимый фасад дома. На выбор также представлены панели с контрастными швами и швами, прокрашенными в цвет панели.

- Рабочая длина: 946 мм.
- Рабочая ширина: 445 мм.
- Рабочая площадь панели: 0,42 м².
- Количество в коробке: 10 шт.
- Высота профиля: 22 мм.



Коллекция «STERN»

Коллекция STERN имитирует колотый слоистый песчаник из камней разного размера. Цветовая гамма из 6 цветов имеет особый перелив, придающий панелям максимальное соответствие натуральной каменной кладке.

- Рабочая длина: 1073 мм.
- Рабочая ширина: 427 мм.
- Рабочая площадь панели: 0,46 м².
- Количество в коробке: 10 шт.
- Высота профиля: 25 мм.

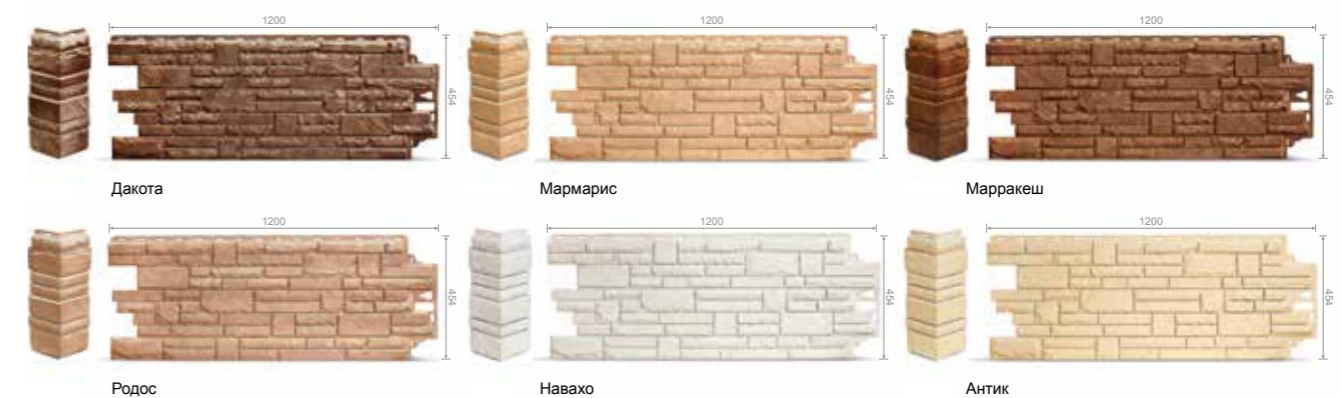

Коллекция «STEIN»

Коллекция STEIN имитирует текстуру слоистого песчаника и создает впечатление натуральной каменной кладки. Семь цветов коллекции STEIN и уникальная структура подойдут для любого загородного дома. Швы прокрашены в тон основной панели.

- Рабочая длина: 1098 мм.
- Рабочая ширина: 400 мм.
- Рабочая площадь панели: 0,44 м².
- Количество в коробке: 10 шт.
- Высота профиля: 25 мм.



Коллекция «FLEMISH»

Коллекция FLEMISH имитирует фламандскую кладку, выполненную из гладкого кирпича. Данный вид кирпичной кладки выглядит строго и необычно. Контрастные белые швы придадут яркость и контрастность. А специальный «жженный» эффект делает цвет панелей максимально похожим на натуральный гладкий кирпич. Коллекция включает 4 цвета.

- Рабочая длина: 1095 мм.
- Рабочая ширина: 420 мм.
- Рабочая площадь панели: 0,46 м².
- Количество в коробке: 10 шт.
- Высота профиля: 17,4 мм.

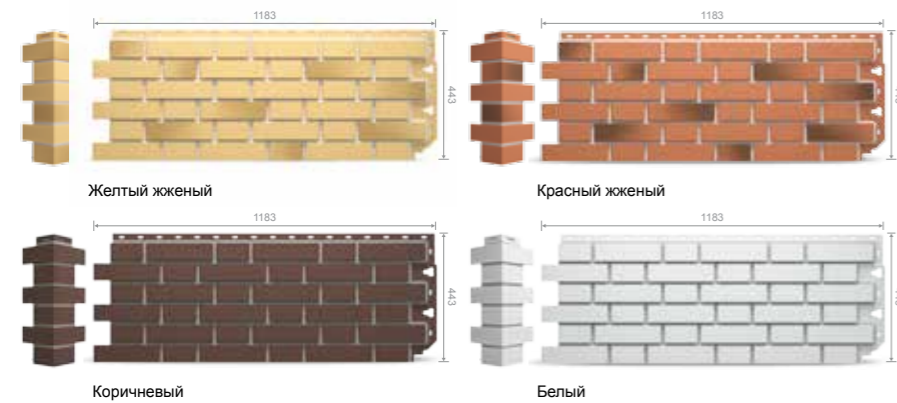

Коллекция «KLINKER»

Коллекция KLINKER имитирует кладку узкого клинкерного ригельного кирпича. Отделка таким материалом пользуется популярностью во всем мире уже на протяжении многих лет. Коллекция включает 5 цветов, каждый из которых содержит несколько дополнительных эффектов.

- Рабочая длина: 998 мм.
- Рабочая ширина: 406 мм.
- Рабочая площадь панели: 0,41 м².
- Количество в коробке: 10 шт.
- Высота профиля: 21 мм.



Коллекция «СЛАНЕЦ»

Коллекция СЛАНЕЦ имитирует натуральный сланец, который давно и активно используется в качестве материала для отделки зданий. Он имеет красивую слоистую структуру из набора пластин, которую удалось полностью передать в панелях СЛАНЕЦ. Коллекция включает 5 цветов. Такие панели очень эффектно будут смотреться на любом здании. Панели и углы окрашены в массу без нанесения дополнительных эффектов.

- Рабочая длина: 930 мм.
- Рабочая ширина: 406 мм.
- Рабочая площадь панели: 0,38 м².
- Количество в коробке: 10 шт.
- Высота профиля: 26 мм.

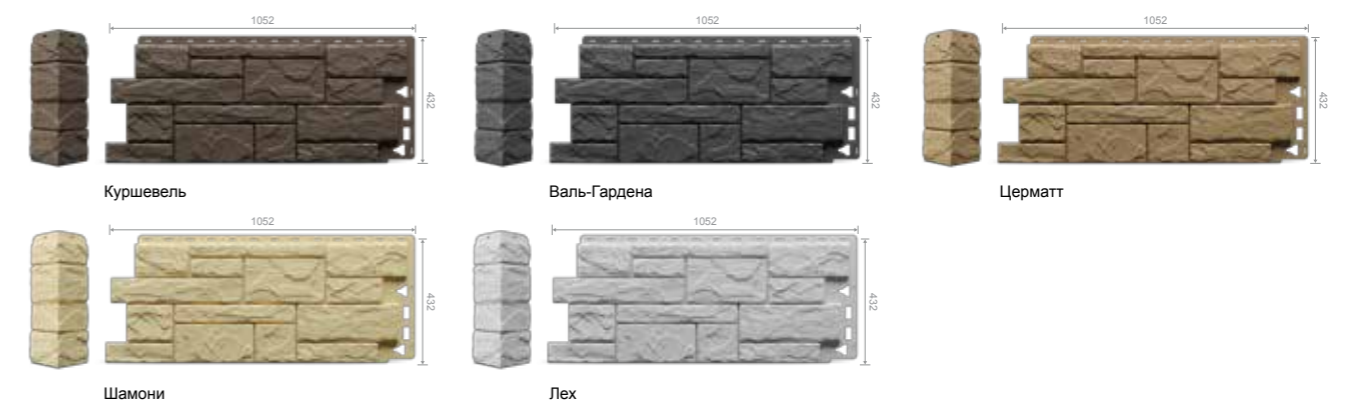

Коллекция «DUFOUR»

DUFOUR – альпийская коллекция фасадных панелей Дёке, имитирующая скальный камень. Крупные камни и четкая геометрия панелей и углов придаст фасаду четкие линии и солидность, а 5 цветов коллекции позволят создать прекрасные сочетания. Вдохновением для коллекции DUFOUR послужили известные горнолыжные курорты Альп. Панели и углы окрашены в массу без нанесения дополнительных эффектов.

- Рабочая длина: 1014 мм
- Рабочая ширина: 424 мм
- Рабочая площадь панели: 0,43 кв.м
- Количество в коробке: 10 шт.
- Высота профиля: 25 мм

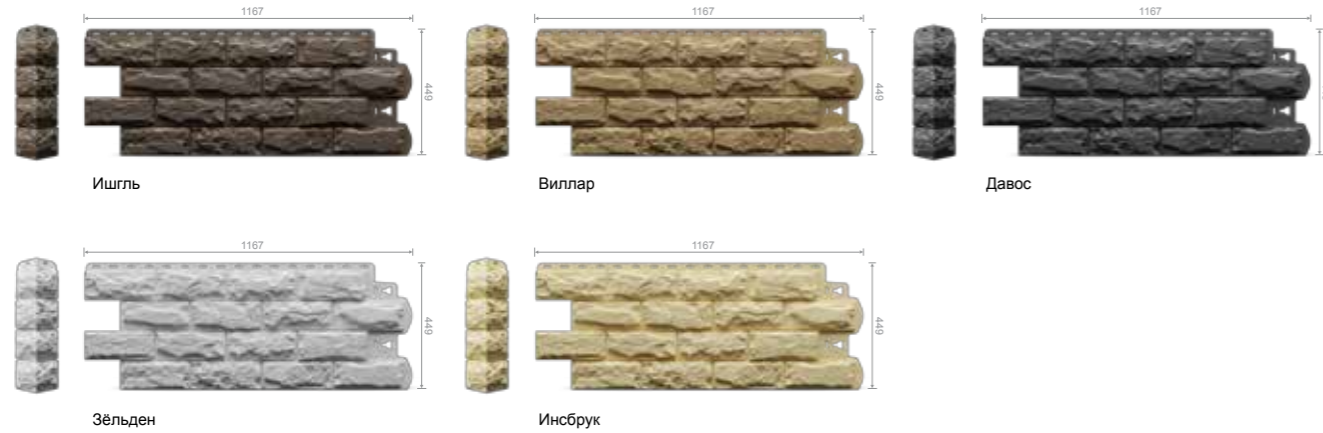

Коллекция «EDEL»

Коллекция EDEL относится к классу цокольных панелей, которые применяются для отделки цоколя здания. Имеют облегченную структуру слоистого песчаника. Панели выполнены в 4 цветах.

- Рабочая длина: 945 мм.
- Рабочая ширина: 400 мм.
- Рабочая площадь панели: 0,38 м2
- Количество в коробке: 10 шт.
- Высота профиля: 15 мм.



КОМПЛЕКТУЮЩИЕ

Стартовый угол

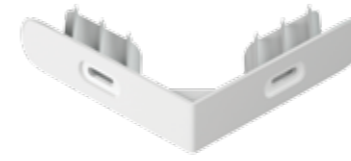

Фасадный стартовый профиль



Наименование коллекции	BERG, EDEL, FLEMISH	BURG, KLINKER	STEIN, СЛАНЕЦ, STERN	FELS
Количество в коробке	80	50	50	50

- Длина: 1000 мм.
- Количество в упаковке: 50 шт.

УНИВЕРСАЛЬНЫЕ АКСЕССУАРЫ 30 ММ

Коллекция	Рекомендуемый J-профиль
EDEL	Профиль от обычного сайдинга
FLEMISH	J18
BERG	
BURG	J18 или J26
KLINKER	
STEIN	J26
STERN	
СЛАНЕЦ	
DUFOUR	
FELS	J30

УНИВЕРСАЛЬНЫЕ АКСЕССУАРЫ 30 ММ

Профиль J18



- Длина: 3000 мм.
- Количество в упаковке: 20 шт.

Профиль J26

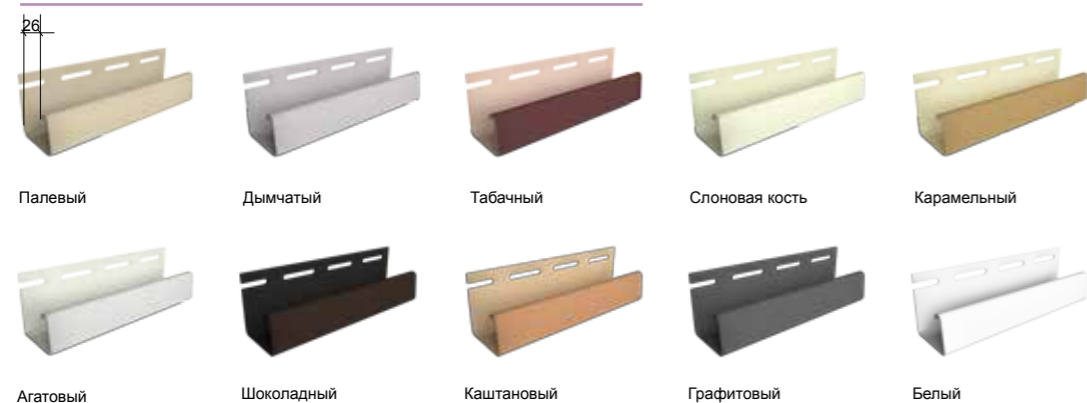

- Длина: 3000 мм.
- Количество в упаковке: 20 шт.

Профиль J30



- Длина: 3000 мм.
- Количество в упаковке: 36 шт.

Околооконный профиль 89 мм / 30 мм

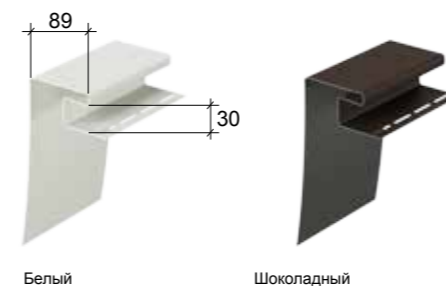

- Длина: 3600 мм.
- Количество в упаковке: 10 шт.

Наличник 89 мм / 30 мм



- Длина: 3600 мм.
- Количество в упаковке: 14 шт.

Базовая планка



- Длина: 2000 мм.
- Количество в упаковке: 30 шт.

Бордюр универсальный



- Длина x высота: 1000x112 мм.
- Количество в упаковке: 20 шт.

Внешний угол 75 мм / 30 мм

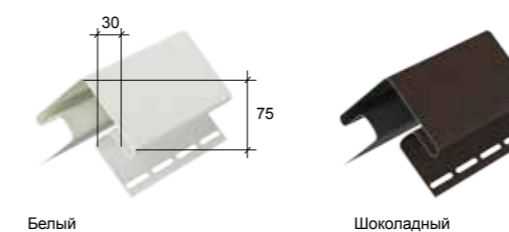

- Длина: 3000 мм.
- Количество в упаковке: 8 шт.

ЦВЕТА АКЦЕССУАРОВ

Коллекция	Толщина панели, мм	Рекомендуемый J-профиль	Цвет панели	Цвет J-профиля																				
				Белый	Агатовый	Графитовый	Дымчатый	Каштановый	Палевый	Слоновая кость	Табачный	Шоколадный	Карамельный											
EDEL	15	J-профиль от обычного сайдинга	Циркон																			Пломбир		
			Берилл																				Банан	
			Корунд																					Шоколад
			Родонит																					Карамель
FLEMISH	17,4	J18	Жёлтый жжёный																					
			Красный жжёный																					
			Коричневый																					
			Белый	•																				
BERG	17		Коричневый																					
			Золотой								•													
			Кирпичный																					
			Рубиновый																					
BURG	22		Серый																					
			Темный																					
		Белый																						
		Земляной																						
		Пшеничный																						
		Платиновый																						
		Льняной																						
		Цвет шерсти																						
KLINKER	21	Песчаный																						
		Кукурузный																						
		Каракумы																						
		Калахари																						
		Монте																						
		Атакама																						
		Сахара																						

Коллекция	Толщина панели, мм	Рекомендуемый J-профиль	Цвет панели	Цвет J-профиля																			
				Белый	Агатовый	Графитовый	Дымчатый	Каштановый	Палевый	Слоновая кость	Табачный	Шоколадный	Карамельный										
STEIN	25	J26	Янтарный																				
			Темный орех																				
			Молочный																				
			Антрацит																				
			Базальт																				
			Осенний лес																				
DUFOUR	25		Бронза																				
			Виллар																				
			Давос																				
			Зельден																				
STERN	26		Инсбрук																				
			Ишгль																				
			Навахо																				
			Антик																				
			Марракеш																				
			Дакота																				
СЛАНЕЦ	26		Мрамарис																				
			Родос																				
		Куршевель																					
		Шамони																					
		Валь-Гардена																					
		Лех																					
FELS	30	Церматт																					
		Ржаной																					
		Слоновая кость																					
		Перламутровый																					
		Терракотовый																					
		Арктик																					
BERGART	30	Горный хрусталь																					
		Кокос																					
		Пекан																					
		Кешью																					
ROCKY	32	Кедровый орех																					
		Кокос																					
		Пекан																					
		Кешью																					
		Кедровый орех																					



5 причин для выбора фасадов Дёке



1

ДЁКЕ – НЕ ОТЛИЧИТЬ ОТ КАМНЯ

Поверхность панелей Дёке является точным воспроизведением природных текстур камня и кирпича. Рисунок панелей очень реалистичен, а трехступенчатая система окрашивания позволяет прокрасить каждый шов панели в контрастный тон. В итоге создается полная иллюзия натурального камня.



2

ДЁКЕ – ШИРОКИЙ АССОРТИМЕНТ

У Дёке очень широкий ассортимент панелей: камень и кирпич, мрамор и песчаник, сланец и клинкер. Более 50 цветовых решений в 10 коллекциях. Каждый найдет себе решение по вкусу!



3

ДЁКЕ – ПРОДУМАНО ДО МЕЛОЧЕЙ

В фасадных панелях Дёке всё продумано до мелочей. Усиленные ребра жёсткости делают панель прочной, ветроустойчивой и стойкой к ударам и деформациям. Запатентованная система крепления «ласточкин хвост» позволяет быстро и надежно закрепить панели на фасаде и равномерно распределить нагрузку в месте торцевого стыка фасадных панелей. Специальные термолепестки по периметру создают зазор, который компенсирует температурные расширения. Все это сделает ваш фасад надежным и долговечным.



4

ДЁКЕ – НЕ ЭКОНОМИТ НА КАЧЕСТВЕ

Дёке традиционно делает упор на качестве своей продукции, поэтому всегда использует только лучшее оборудование и материалы. Для производства продукции используется исключительно высококачественное сырьё лучших мировых производителей, таких как Lechler, Renner, Master Tec, Reagens, Arcema, Dow, DuPont, Baerlocher. На производстве Дёке внедрена система менеджмента качества ISO 9001:2008 и IQNet.



5

ДЁКЕ – ЭТО РЕАЛЬНАЯ ГАРАНТИЯ ВО ВСЕХ КЛИМАТИЧЕСКИХ ПОЯСАХ

Дёке не просто декларирует наличие гарантии, но и реально предоставляет покупателям фирменный гарантийный талон. Условия гарантии действуют во всех климатических поясах, в отличие от многих других производителей. Гарантия составляет 5 лет на отсутствие деформаций вследствие воздействия климатических факторов и 5 лет на стабильность цвета. Гарантия Дёке - это залог уверенности в его качестве и заботе о каждом покупателе.

Фасадная плитка

ДЁКЕ

НЕ ОТЛИЧИТЬ ОТ КИРПИЧА

Форма фасадной плитки имитирует ложковую кирпичную кладку

Фасадная плитка Дёске является разновидностью битумной черепицы и предназначена для устройства облицовки фасадов зданий и сооружений.

Фасадная плитка Дёске представлена в серии PREMIUM коллекцией BRICK и выпускается из СБС-модифицированного битума.

Фасадная плитка Дёске PREMIUM соответствует ГОСТ 32806-2014 «Битумная черепица».

В фасадной плитке Дёске используется запатентованное улучшенное клеевое соединение «битумная сварка гонтов», которое обеспечивает надёжное склеивание лепестков.

Все премиальные битумные продукты Дёке изготавливаются из СБС-модифицированного материала. Фасадная плитка Дёке тоже изготавливается из СБС-модифицированного битума, что придает ей повышенную надёжность и долговечность.

Плитка Дёке более устойчива к воздействию погодных факторов и холода по сравнению с изделиями из обычного битума.

Она также противостоит растрескиванию и короблению, как в холодном, так и в жарком климате, имеет повышенную ударпрочность, то есть способность противостоять ураганам, граду и клювам птиц, способна самозалечиваться, то есть самовосстанавливаться после царапин и ударов.

Фасадная плитка Дёске PREMIUM имеет улучшенную клеевую систему «битумная сварка гонтов».

Фасадная плитка Дёске обладает повышенной гибкостью гонта, что позволяет отделять внешние углы плиткой.

Премиальные продукты Дёке имеют повышенную надёжность и, как следствие – повышенную гарантию.

Гарантия на фасадную плитку Дёске коллекция BRICK составляет 30 лет, что в 1,5 раза больше гарантии на аналоги, существующие на рынке.

Основные характеристики коллекции BRICK

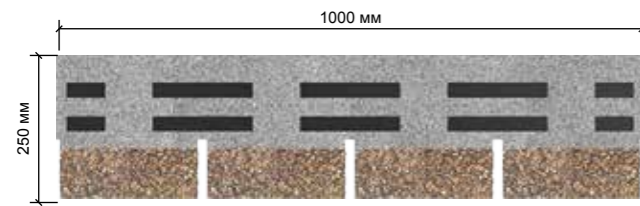

- Толщина гонта: 3 мм ± 0,2 мм
- Тип битума: СБС-модифицированный
- Битумная сварка гонтов
- Тип посыпки: базальт
- Основа: стеклохолст
- Покрываемая площадь из одной упаковки: 2 м²
- Количество плитки в упаковке: 20 шт

Фасадная плитка Дёске относится к категории вентилируемых фасадов, поэтому устройство вентиляционного канала обязательно.

Фасадная плитка Дёске проста в монтаже, удобна в эксплуатации и прослужит вам долгие годы.



Комплектующие: металлические элементы для отделки углов и проёмов

Металлические элементы, такие как отлив, внешний угол, внутренний угол, наличник не поставляются с завода по причине их доступности на местах.

Для самостоятельного изготовления или заказа на местах металлических элементов рекомендуем использовать следующие размеры:



Таблица с рекомендованными цветами металлических планок

Цвет	Цвет планок
Вагаси	RAL 7024
Клубника	RAL 3005
Зрелый каштан	RAL 8017 или RAL 8019 (RR32)
Песчаный	RAL 8017 или RAL 8019 (RR32)
Янтарный	RAL 8017 или RAL 8019 (RR32)

Отделка внешних углов

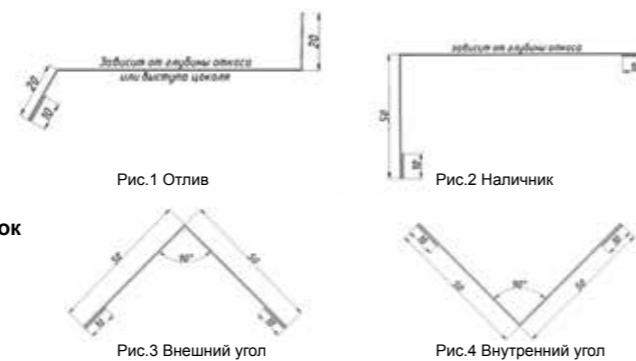

Фасадная плитка Дёске серии PREMIUM изготовлена из СБС-модифицированного битума, что делает её более гибкой и эластичной. Благодаря этому внешние углы можно отделывать плиткой.

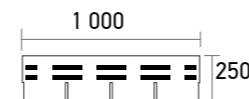

Цветовые решения BRICK



Вагаси

Зрелый каштан

Клубника

Янтарный

Песчаный

Халва

5 причин для выбора фасадной плитки Дёке



1 ДЁКЕ – НЕ ОТЛИЧИТЬ ОТ КИРПИЧА

Форма фасадной плитки Дёке является точным воспроизведением ложковой кирпичной кладки, а использование декоративной базальтовой посыпки создаёт абсолютную иллюзию натуральных материалов. Стоимость отделки фасада кирпичом в несколько раз превышает стоимость отделки фасадной плиткой Дёке. Фасадная плитка Дёке в десятки раз легче кирпича, что существенно уменьшает нагрузку на фундамент и снижает затраты на строительство.



2 ДЁКЕ – ПРЕМИАЛЬНЫЙ ПРОДУКТ

Все премиальные битумные продукты Дёке изготавливаются из СБС-модифицированного материала. Фасадная плитка Дёке тоже изготавливается из СБС-модифицированного битума, что придает ей повышенную надёжность и долговечность. Плитка Дёке более устойчива к воздействию погодных факторов и холода по сравнению с изделиями из обычного битума. Она также противостоит растрескиванию и короблению, как в холодном, так и в жарком климате, имеет повышенную ударпрочность, то есть способность противостоять ураганам, граду и клювам птиц, способна самозалечиваться, то есть самовосстанавливаться после царапин и ударов.



3 ДЁКЕ – ВОЗМОЖНОСТЬ ОТДЕЛКИ УГЛОВ ПЛИТКОЙ

Так как фасадная плитка Дёске изготовлена из СБС-модифицированного битума, её гонты могут с успехом быть использованы для отделки углов дома. При этом каждый гонт режется на четыре части и монтируется внахлест.

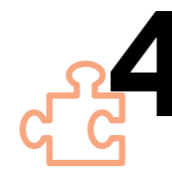

4 ДЁКЕ – НЕ ЭКОНОМИТ НА КАЧЕСТВЕ

Фасадная плитка Дёке производится на современной высокоскоростной автоматизированной линии производства компании MSP Inc. (США). Качество выпускаемой продукции соответствует стандартам EN 544 и ГОСТ 32806-2014. Для производства продукции используется исключительно высококачественное сырьё лучших мировых и российских производителей, таких как Johns Manville, Freudenberg Politeх, ГазпромНефть. За годы работы марка Дёске неоднократно и по праву становилась победителем и призёром престижных международных и национальных премий, таких как «Брэнд года/ЕFFIE», «Народная марка», «Компания года», «Европейский стандарт», «Сто лучших товаров России».



5 ДЁКЕ – ЭТО РЕАЛЬНАЯ ГАРАНТИЯ

Дёке не просто декларирует наличие гарантии, но и реально предоставляет покупателям фирменный гарантийный талон. Гарантия составляет 30 лет, что в 1,5 раза больше гарантии на аналоги, существующие на рынке. Гарантия Дёке – это залог уверенности в его качестве и заботе о каждом покупателе.

Однослойная гибкая черепица

ДЁКЕ

ГИБКАЯ ЧЕРЕПИЦА С БИТУМНОЙ СВАРКОЙ ГОНТОВ

«Битумная сварка гонтов» - это визитная карточка Дёке.

Визитная карточка гибкой черепицы Дёке – битумная сварка гонтов. Этот особый вид клеевой системы заслуженно завоевал популярность среди профессионалов за свою надёжность. Испытания показывают, что клеевой замок Дёке в 9 раз прочнее американской клеевой системы и в 3 раза прочнее европейской.

Ассортимент гибкой черепицы Дёке состоит из четырёх серий: PREMIUM, STANDARD, EUROPA и EURASIA, пяти различных видов нарезок и более пятидесяти цветовых решений.

«Битумная сварка гонтов» – визитная карточка черепицы Дёке. Это уникальная запатентованная комбинированная клеевая система, в которой используются не только клеевые полосы на лицевой стороне гонта, как в американской черепице, но и слой на тыльной стороне лепестка, как в европейской. При монтаже тыльная сторона лепестка намертво склеивается с клеевыми полосами на лицевой стороне ниже лежащего гонта, мгновенно образуя единую молекулярную структуру, что полностью идентично процессу сварки стекла или металла.

В результате гонты «свариваются» между собой в 9 раз прочнее американской и в 3 раза прочнее европейской клеевых систем. Вы можете быть спокойны за кровлю своего дома даже при урагане. Битумная сварка гонтов полюбилась монтажниками и присутствует на продукции всех серий.



Черепица Döcke Pie:

битумная сварка гонтов: клей (1) на чистый битум (2).
В три раза прочнее обычного клеевого соединения.



Обычная черепица:

клей (1) на посыпку (2) (базальт, сланец, шлак — разная посыпка у разных производителей).

Обзор серий черепицы Дёке

Серия PREMIUM

- Премиальная серия из СБС-модифицированного битума.
- Самая популярная и продаваемая серия.
- Толщина гонта 3,1 мм.
- Посыпка – базальт.
- Уникальные запатентованные нарезки «Саппоро», «Женева», «Цюрих».
- Количество коллекций в серии – 7 коллекций.
- Количество цветов в каждой коллекции – до 8 цветов.
- 36 цветовых дизайнерских решений.
- Тип клеевого замка – «Битумная сварка гонтов».
- Гарантия 50 лет.



Коллекция Кельн
(4 цвета)



Коллекция Шеффилд
(4 цвета)



Коллекция Ницца
(4 цвета)



Коллекция Генуя
(8 цветов)



Коллекция Женева
(7 цветов)



Коллекция Цюрих
(5 цветов)



Коллекция Саппоро
(4 цвета)

Серия STANDARD

- Качественная серия из окисленного битума.
- Толщина гонта 2,9 мм.
- Посыпка – базальт.
- Количество коллекций в серии – 3 коллекции.
- Количество цветов в каждой коллекции – до 4 цветов.
- Тип клеевого замка – «Битумная сварка гонтов».
- Гарантия 30 лет.



Коллекция Соты
(4 цвета)



Коллекция Тетрис
(3 цвета)



Коллекция Крона
(2 цвета)

Серия EUROPA

- Экономичная серия из окисленного битума.
- Толщина гонта 2,8 мм.
- Посыпка – микс: антрацит, базальт.
- Количество коллекций в серии – 3 коллекции.
- Количество цветов в каждой коллекции – до 4-х цветов.
- Тип клеевого замка: «Битумная сварка гонтов».
- Гарантия 20 лет.



Коллекция Карат
(4 цвета)



Коллекция Матрица
(3 цвета)



Коллекция Сланец
(2 цвета)

Серия EURASIA

- Супер-экономичная серия из окисленного битума.
- Толщина гонта 2,5 мм.
- Посыпка – микс: антрацит, базальт.
- Количество коллекций в серии – 3 коллекции.
- Количество цветов в каждой коллекции – до 5-и цветов.
- Тип клеевого замка: «Битумная сварка гонтов».
- Гарантия 10 лет.



Коллекция Шестигранник
(5 цветов)



Коллекция Лабиринт
(5 цветов)



Коллекция Плитка
(4 цвета)

Серия PREMIUM

- Премиальная серия из СБС-модифицированного битума.
- Самая популярная и продаваемая серия.
- Толщина гонта 3,1 мм.
- Посыпка – базальт.
- Уникальные запатентованные нарезки «Саппоро», «Женева», «Цюрих».
- Количество коллекций в серии – 7 коллекций.
- Количество цветов в каждой коллекции – до 8 цветов.
- 36 цветовых дизайнерских решений.
- Тип клеевого замка – «Битумная сварка гонтов».
- Гарантия 50 лет.

Строение гонта гибкой черепицы серии PREMIUM

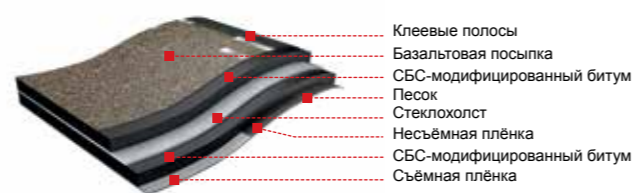

Коллекция «КЁЛЬН»



Мята



Чернослив



Зрелый каштан



Корица

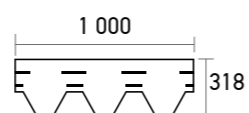

Коллекция «ШЕФФИЛД»



Бисквит



Кофе



Клубника



Фладен

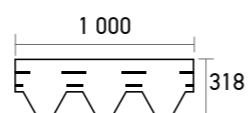

Коллекция «НИЦЦА»



Какао



Кофе



Клубника

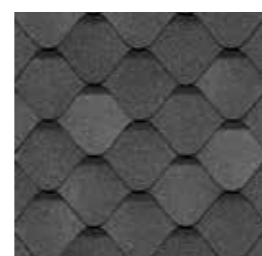

Фладен

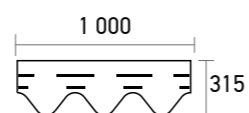

Коллекция «ГЕНУЯ»



Амаретто



Трюфель



Канноли



Мускат

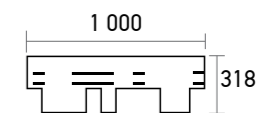

Зрелый каштан

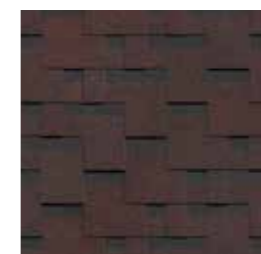

Какао



Кофе



Кунжут

Коллекция «ЖЕНЕВА»



Арахис



Кофе



Чили



Фладен

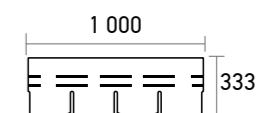

Изюм



Мускат



Вагаси

Коллекция «ЦЮРИХ»



Арахис



Кофе



Чили



Фладен

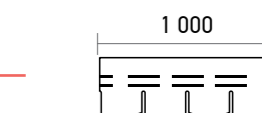

Коллекция «САППОРО»

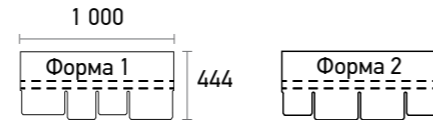

Вагаси



Кофе







Слива

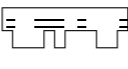

Зрелый каштан

Геометрические размеры

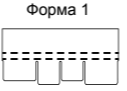
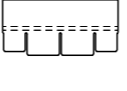
№ п/п	Наименование показателя, ед. измерения	Нормативное значение				
		Кельн, Шеффилд	Ницца	Генуя	Цюрих, Женева	Саппоро
1	Форма нарезки	 гексагона льная, трехлепестковая	 волна, трёхлепестковая	 иррегулярная, трехлепестковая	 сланец, четырехлепестковая	 Форма 1  Форма 2 дранка, четырёхлепестковая
2	Длина, мм	1 000 ± 3				
3	Толщина, мм	3,1 ± 0,2				
4	Ширина, мм	318 ± 3	315 ± 3	318 ± 3	333 ± 3	444 ± 3
5	Коэффициент перехлёста	1,83	1,92	1,83	2,35	3

Логистические характеристики

№ п/п	Наименование показателя, ед. измерения	Нормативное значение				
		Кельн, Шеффилд	Ницца	Генуя	Цюрих, Женева	Саппоро
1	Упаковок на поддоне	42	42	42	42	32
2	Количество листов в упаковке, шт.	22	22	22	22	16
3	Вес одной упаковки брутто, кг	28,2	28,2	28,2	36	34,6
4	Вес поддона брутто, кг	1184	1184	1184	1509	1108
5	Покрываемая поверхность из одной упаковки, м²	3	2,9	3	3,1	2,4

Выбор цвета коньково-карнизной черепицы и ендового ковра

Название коллекции	Основной гонт	Коньково-карнизная черепица	Ендовый ковер						
			Коричневый	Красный	Медный	Зелёный	Синий	Графит	Кофейный
Кельн	Корица	Корица	•						
	Мята	Мята				•			
	Зрелый каштан	Зрелый каштан	•						
	Чернослив	Чернослив					•		
Шеффилд	Бисквит	Бисквит	•						
	Клубника	Инжир/Клубника		•					
	Кофе	Кофе							•
	Фладен	Фладен						•	
Цюрих	Кофе	Кофе							•
	Арахис	Брауни/Арахис			•				
	Изюм	Изюм						•	
	Чили	Чили	•						
	Фладен	Фладен/Канноли						•	
Генуя	Канноли	Фладен/Канноли							•
	Трюфель	Трюфель			•				
	Мускат	Мускат							•
	Амаретто	Амаретто			•				
	Зрелый каштан	Зрелый каштан	•						
	Какао	Какао	•						
Ницца	Кофе	Кофе							•
	Клубника	Инжир/Клубника		•					
	Фладен	Фладен/Канноли						•	
	Вагаси	Вагаси							•
Женева	Кофе	Кофе							•
	Арахис	Брауни/Арахис			•				
	Изюм	Изюм						•	
	Чили	Чили	•						
	Фладен	Фладен/Канноли						•	
	Мускат	Мускат							•
Саппоро	Вагаси	Вагаси							•
	Кофе	Кофе							•
	Слива	Изюм/Слива						•	
	Зрелый каштан	Зрелый каштан	•						

Серия STANDARD

- Качественная серия из окисленного битума.
- Толщина гонта 2,9 мм.
- Посыпка – базальт.
- Количество коллекций в серии – 3 коллекции.
- Количество цветов в каждой коллекции – до 4 цветов.
- Тип клеевого замка – «Битумная сварка гонтов».
- Гарантия 30 лет.

Строение гонта гибкой черепицы серии STANDARD

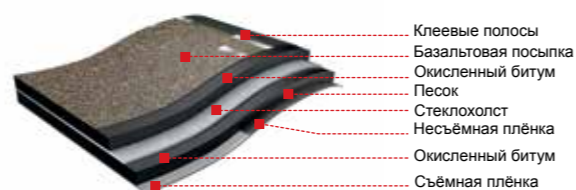

Коллекция «СОТА»



Коричневый



Красный



Зеленый



Серый

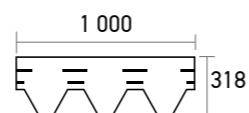

Коллекция «ТЕТРИС»



Коричневый



Красный



Зеленый

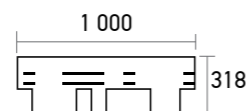

Коллекция «КРОНА»



Коричневый



Серый

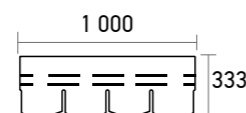

Выбор цвета коньково-карнизной черепицы и ендового ковра

		Сота			Тетрис			Крона	
		Красный	Коричневый	Зелёный	Серый	Красный	Коричневый	Зелёный	Коричневый
Рядовая черепица									
Коньково-карнизная черепица									
Ендовый ковер	Красный	●				●			
	Медный		●				●		●
	Зелёный			●			●		
	Синий								
	Графит				●				●

Геометрические размеры

№ п/п	Наименование показателя, ед. измерения	Нормативное значение		
		Сота	Тетрис	Крона
1	Форма нарезки	 гексагональная, трехлепестковая	 иррегулярная, трехлепестковая	 сланец, четырехлепестковая
2	Длина, мм	1 000 ± 3		
3	Толщина, мм	2,9 ± 0,2		
4	Ширина, мм	318 ± 3	318 ± 3	333 ± 3
5	Коэффициент перехлёста	1,83	1,83	2,35

Логистические характеристики

№ п/п	Наименование показателя, ед. измерения	Нормативное значение		
		Сота	Тетрис	Крона
1	Упаковок на поддоне	42	42	42
2	Количество листов в упаковке, шт.	22	22	22
3	Вес одной упаковки брутто, кг	26,6	26,6	33,7
4	Вес поддона брутто, кг	1117	1117	1417
5	Покрываемая поверхность из одной упаковки, м²	3	3	3,1

Серия EUROPA

- Экономичная серия из окисленного битума.
- Толщина гонта 2,8 мм.
- Посыпка – микс: антрацит, базальт.
- Количество коллекций в серии – 3 коллекции.
- Количество цветов в каждой коллекции – до 4-х цветов.
- Тип клеевого замка: «Битумная сварка гонтов».
- Гарантия 20 лет.

Строение гонта гибкой черепицы серии EUROPA

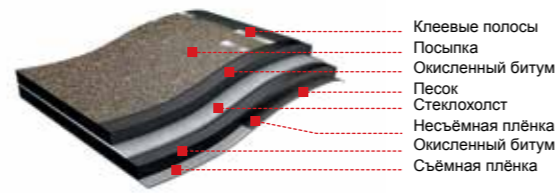

Коллекция «КАРАТ»



Коричневый



Красный



Зеленый

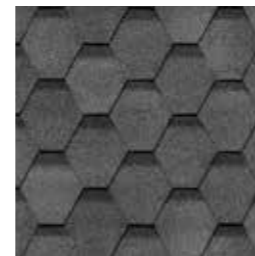
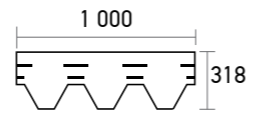

Серый

Коллекция «МАТРИЦА»



Коричневый



Красный



Зеленый

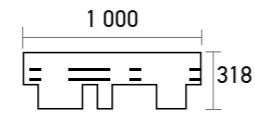

Коллекция «СЛАНЕЦ»



Коричневый



Серый

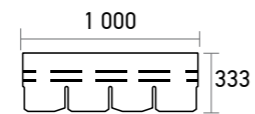

Выбор цвета рядовой черепицы и ендового ковра

		Карат				Матрица			Сланец	
		Красный	Коричневый	Зелёный	Серый	Красный	Коричневый	Зелёный	Коричневый	Серый
Ендовый ковер	Красный	•				•				
	Медный		•				•		•	
	Зелёный			•				•		
	Синий									
	Графит				•					•

Геометрические размеры

№ п/п	Наименование показателя, ед. измерения	Нормативное значение		
		Карат	Матрица	Сланец
1	Форма нарезки	 гексагональная, трехлепестковая	 ирегулярная, трехлепестковая	 сланец, четырехлепестковая
2	Длина, мм	1 000 ± 3		
3	Толщина, мм	2,8 ± 0,2		
4	Ширина, мм	318 ± 3	318 ± 3	333 ± 3
5	Коэффициент перехлёста	1,83	1,83	2,35

Логистические характеристики

№ п/п	Наименование показателя, ед. измерения	Нормативное значение		
		Карат	Матрица	Сланец
1	Упаковок на поддоне	42	42	42
2	Количество листов в упаковке, шт.	22	22	22
3	Вес одной упаковки брутто, кг	27	27	34,4
4	Вес поддона брутто, кг	1135	1135	1445
5	Покрываемая поверхность из одной упаковки, м2	3	3	3,1

Серия EURASIA

- Супер-экономичная серия из окисленного битума.
- Толщина гонта 2,5 мм.
- Посыпка – микс: антрацит, базальт.
- Количество коллекций в серии – 3 коллекции.
- Количество цветов в каждой коллекции – до 5-х цветов.
- Тип клеевого замка: «Битумная сварка гонтов».
- Гарантия 10 лет.

Строение гонта гибкой черепицы серии EURASIA

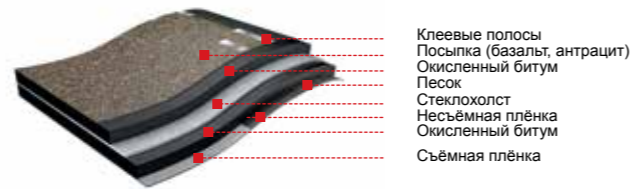

Коллекция «ШЕСТИГРАННИК»

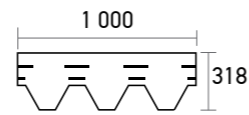

Коричневый Светло-коричневый Красный Зеленый Серый

Коллекция «ЛАБИРИНТ»

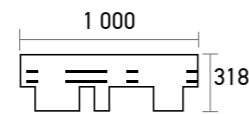

Коричневый Светло-коричневый Красный Зеленый Серый

Коллекция «ПЛИТКА»

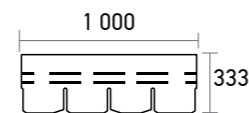

Коричневый Светло-коричневый Красный Серый

Выбор цвета рядовой черепицы и ендового ковра

Рядовая черепица	Шестигранник					Лабиринт					Плитка			
	Красный	Коричневый	Светло-коричневый	Зелёный	Серый	Красный	Коричневый	Светло-коричневый	Зелёный	Серый	Красный	Коричневый	Светло-коричневый	Серый
Ендовый ковер	Красный					•					•			
	Медный	•	•				•	•				•	•	
	Зелёный			•					•					
	Графит				•					•				•

Геометрические размеры

№ п/п	Наименование показателя, ед. измерения	Нормативное значение		
		Шестигранник	Лабиринт	Плитка
1	Форма нарезки	 гексагональная, трехлепестковая	 ирегулярная, трехлепестковая	 сланец, четырехлепестковая
2	Длина, мм	1 000 ± 3		
3	Толщина, мм	2,5 ± 0,2		
4	Ширина, мм	318 ± 3	318 ± 3	333 ± 3
5	Коэффициент перехлёста	1,83	1,83	2,35

Логистические характеристики

№ п/п	Наименование показателя, ед. измерения	Нормативное значение		
		Шестигранник	Лабиринт	Плитка
1	Упаковок на поддоне	42	42	42
2	Количество листов в упаковке, шт.	22	22	22
3	Вес одной упаковки брутто, кг	23	23	29
4	Вес поддона брутто, кг	966	966	1227
5	Покрываемая поверхность из одной упаковки, м²	3	3	3,1

КРОВЛЯ ДЁКЕ – ВЫГОДНЕЕ МЕТАЛЛОЧЕРЕПИЦЫ ВО ВСЕХ ОТНОШЕНИЯХ



Металлочерепица шумит во время дождя и града. Утеплитель может несколько снизить уровень шума, но это актуально только при закрытых окнах. Гибкая черепица во время дождя и града бесшумна.



Гибкая битумная черепица - штучный материал и форму крыши ограничивает только ваша фантазия. Металлочерепица листового материала, поэтому некоторые полукруглые элементы, сферические, конусные им сделать просто невозможно.



Процент отхода во время монтажа гибкой черепицы не превышает 5%, вне зависимости от сложности крыши. При раскрое и монтаже металлочерепицы процент отхода может достигать 40%, а в случаях сложных крыш и все 50%.



Гарантия на гибкую черепицу достигает 65 лет, что в несколько раз превышает гарантию на лучшие образцы металлочерепицы. Гибкая черепица не поддается гниению и коррозии. В её состав входят камень (крошка), битум, песок, стеклохолст – всё это не гниёт и не корродирует.



Металлочерепица листового материала, и для подъёма его на крышу требуется несколько рабочих. Гибкая черепица штучный материал, и при желании её можно смонтировать в одиночку.



Металлочерепица требует обязательного применения системы снегозадержания, которая будет правильно рассчитана и правильно смонтирована. От этого напрямую зависит безопасность жильцов дома, т.к. снег и лёд лавинообразно сходят с гладких поверхностей. Гибкая черепица имеет шероховатую поверхность, что в разы уменьшает вероятность схода лавины. Для полного исключения схода снега и льда достаточно установить простейшие и недорогие штучные снегозадержатели.



На металлочерепице собирается конденсат, поэтому обязательно применение антиконденсатных плёнок даже на холодных чердаках. Из-за того, что металлочерепица сильно нагревается на солнце, плёнка должна быть термостойкой, что увеличивает её стоимость. Для гибкой черепицы антиконденсатная плёнка не требуется.



Металлическая крыша может накапливать статическое электричество и притягивать молнии. Гибкая черепица молнии не привлекает.

5 причин для выбора однослойной гибкой черепицы Дёке

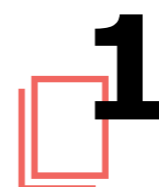

1 КРОВЛЯ ДЁКЕ – УНИКАЛЬНЫЕ КОЛЛЕКЦИИ И НАРЕЗКИ

В ассортименте Дёке присутствуют уникальные запатентованные нарезки, не имеющие аналогов на российском рынке. Они представлены в таких дизайнерских коллекциях, как «САППОРО», «ЦЮРИХ», «ЖЕНЕВА» и «НИЦЦА». Особо следует упомянуть коллекцию «САППОРО», которую отличают уникальные размеры гонта с крупными лепестками, до 40% превышающими стандартные размеры. Особенно хорошо они смотрятся на больших домах и широких скатах. Укладывать большие гонты значительно легче и быстрее, что позволяет сэкономить на монтаже. Смонтированная кровля «САППОРО» - трехслойная, ведь геометрия нарезки обеспечивает коэффициент перехлёста гонтов, равный трём.



2 КРОВЛЯ ДЁКЕ – ЛУЧШЕЕ ПРЕДЛОЖЕНИЕ СБС-МОДИФИЦИРОВАННОЙ ЧЕРЕПИЦЫ

СБС-модифицированная черепица Дёке – вершина качества битумной кровли. Она имеет повышенную надёжность и долговечность, а также более устойчива к воздействию погодных факторов и холода по сравнению с изделиями из обычного битума. Она также противостоит растрескиванию и короблению, как в холодном, так и в жарком климате, имеет повышенную ударпрочность, то есть способность противостоять ураганам, граду и клювам птиц, способна самозалечиваться, то есть самовосстанавливаться после царапин и ударов.

Дёке предлагает, пожалуй, самый большой выбор нарезок и цветовых решений СБС-модифицированной черепицы на российском рынке. Более тридцати цветовых решений из семи коллекций и позволяют реализовать любые самые смелые дизайнерские решения. Такого количества нарезок и цветов СБС-модифицированной черепицы на российском рынке не предлагает ни одна компания. Кровля Дёке – это красота, надёжность и долговечность.



3 КРОВЛЯ ДЁКЕ – КРЕПКО «СВАРЕНА»

«Битумная сварка гонтов» – визитная карточка черепицы Дёке. При монтаже тыльная сторона лепестка намертво склеивается с клеевыми полосами на лицевой стороне ниже лежащего гонта, мгновенно образуя единую молекулярную структуру, что полностью идентично процессу сварки стекла или металла. В результате гонты «свариваются» между собой в 9 раз прочнее американской и в 3 раза прочнее европейской клеевых систем. Вы можете быть спокойны за кровлю своего дома даже при урагане.



4 КРОВЛЯ ДЁКЕ – НЕ ЭКОНОМИМ НА КАЧЕСТВЕ

Гибкая черепица Дёке производится на современной высокоскоростной автоматизированной линии производства компании MSP Inc. (США). Линия для производства подкладочных ковров изготовлена компанией «Boato International» (Италия), признанным мировым лидером в данной отрасли. Качество выпускаемой продукции соответствует стандартам EN 544 и ГОСТ 32806-2014.

Для производства продукции используется исключительно высококачественное сырьё лучших мировых и российских производителей, таких как Johns Manville, Freudenberg Politeх, ГазпромНефть.

За годы работы марка Дёске неоднократно и по праву становилась победителем и призёром престижных международных и национальных премий, таких как «Брэнд года/EFFIE», «Народная марка», «Компания года», «Европейский стандарт», «Сто лучших товаров России».



5 КРОВЛЯ ДЁКЕ – ЭТО РЕАЛЬНАЯ ГАРАНТИЯ

Дёке не просто декларирует наличие гарантии, но и реально предоставляет покупателям фирменный гарантийный талон. Гарантия составляет до 50 лет на гибкую черепицу в зависимости от серии. Гарантия Дёке – это залог уверенности в его качестве и заботе о каждом покупателе.

Многослойная ламинированная черепица

ДЁКЕ

ДӨСКЕ PIE DRAGON – УНИКАЛЬНАЯ ЛАМИНИРОВАННАЯ ЧЕРЕПИЦА

Ламинированная черепица (от англ. laminate – слоистый) – это разновидность битумной черепицы, гонт которой состоит из нескольких, чаще всего двух, слоёв.

Ламинированная черепица Döcke PIE DRAGON предназначена для устройства кровельного покрытия скатных крыш зданий и сооружений с уклоном от 12 до 90 градусов.

Гонт ламинированной черепицы Döcke PIE DRAGON состоит из верхнего фигурного гонта и нижней прямоугольной подложки, крепко склеенных между собой.

Нарезка ламинированной черепицы Дёке называется «зуб дракона», что послужило причиной названия черепицы DRAGON.

Форма гонтов в упаковке не повторяется, каждый гонт является индивидуальным и неповторимым, что создает на скате кровли красивый неповторяющийся рисунок.

Ламинированная черепица Döcke PIE DRAGON имеет большой широкий гонт, который на 20% больше по площади, чем стандартный гонт нарезки «зуб дракона» для большинства российских и зарубежных производителей. Это облегчает и ускоряет монтаж кровли, уменьшает количество монтируемых гонтов и забиваемых гвоздей!

Ламинированная черепица Döcke PIE представлена в сериях DRAGON LUX, DRAGON PREMIUM, DRAGON STANDARD и DRAGON EUROPA.

Ламинированная черепица Döcke PIE DRAGON соответствует ГОСТ 32806-2014 «Битумная черепица».

Обзор серий многослойной ламинированной черепицы Дёке

Серия DRAGON LUX

- Изысканная серия из СБС-модифицированного битума с базальтовой посыпкой, с повышенной надёжностью и ударпрочностью гонта.
- Повышенная устойчивость к воздействию погодных факторов.
- Толщина гонта: 6,1 мм.
- Основа: стеклохолст.
- Полезная площадь гонта: 0,17 кв.м.
- Гарантия: 65 лет.



Цвет Кофе



Цвет Трюфель



Цвет Брауни



Цвет Фладен



Цвет Бисквит



Цвет Изюм

Серия DRAGON PREMIUM

- Премиальная серия из СБС-модифицированного битума.
- Самые популярные и продаваемые цвета.
- Улучшенная устойчивость к воздействию погодных факторов.
- Толщина гонта: 5,6 мм.
- Тип посыпки: базальт.
- Основа: стеклохолст.
- Полезная площадь гонта: 0,17 кв.м.
- Гарантия: 60 лет.



Цвет Вагаси



Цвет Мускат



Цвет Зрелый каштан



Цвет Капучино



Цвет Слива

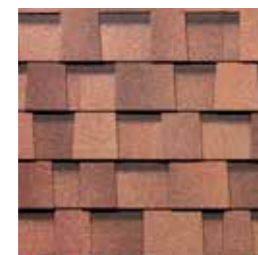

Цвет Карамель



Цвет Халва



Цвет Ежевика

Серия DRAGON STANDARD

- Качественная серия из окисленного битума.
- Толщина гонта: 5,4 мм.
- Тип посыпки: базальт.
- Основа: стеклохолст.
- Полезная площадь гонта: 0,17 кв.м.
- Гарантия: 35 лет.



Цвет Тёмно-коричневый



Цвет Светло-коричневый



Цвет Красный

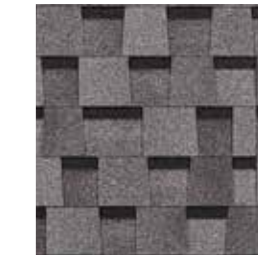

Цвет Серый



Цвет Голубика



Цвет Окисленная медь

Серия DRAGON EUROPA

- Супер-экономичная серия из окисленного битума.
- Толщина гонта: 5 мм.
- Посыпка - микс: антрацит, базальт.
- Основа: стеклохолст.
- Полезная площадь гонта: 0,17 кв.м.
- Гарантия: 25 лет.



Цвет Тёмно-коричневый

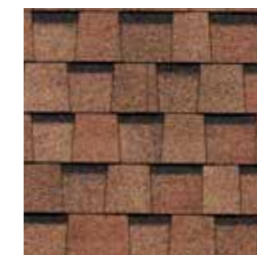

Цвет Светло-коричневый



Цвет Красный



Цвет Серый

Большой роскошный гонт Дёке

Строение гонта Döcke PIE DRAGON

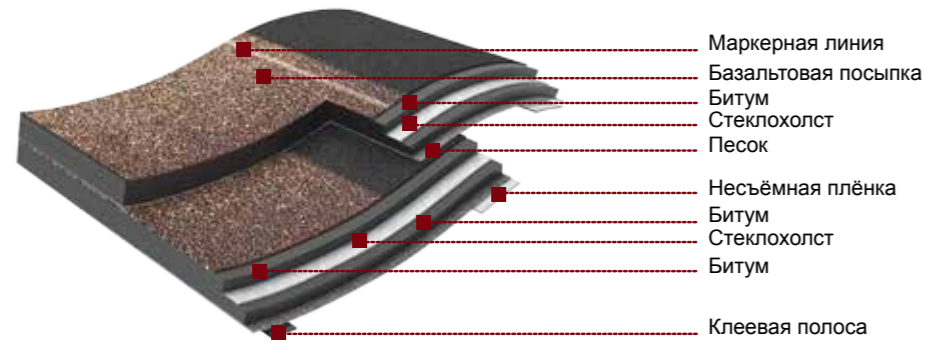

Большой гонт Дёке – роскошная кровля

Ламинированная черепица Döcke PIE DRAGON имеет большой широкий гонт, который на 20% больше по площади, чем стандартный гонт нарезки «зуб дракона» для большинства российских и зарубежных производителей.

Без преувеличения можно сказать, что зубы, то есть лепестки гонта Döcke PIE DRAGON – самые большие в своей категории!



Гонт обычной ламинированной черепицы

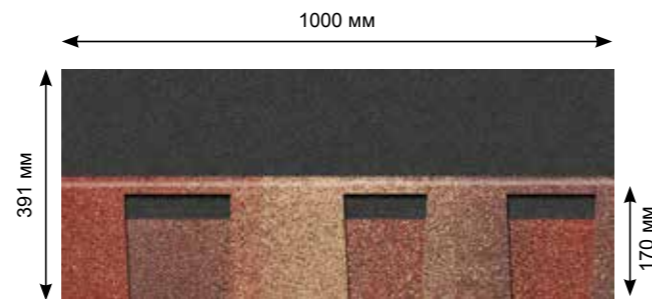

Гонт Döcke PIE DRAGON

Гонт ламинированной черепицы Döcke PIE DRAGON состоит из верхнего фигурного гонта и нижней прямоугольной подложки, крепко склеенных между собой.

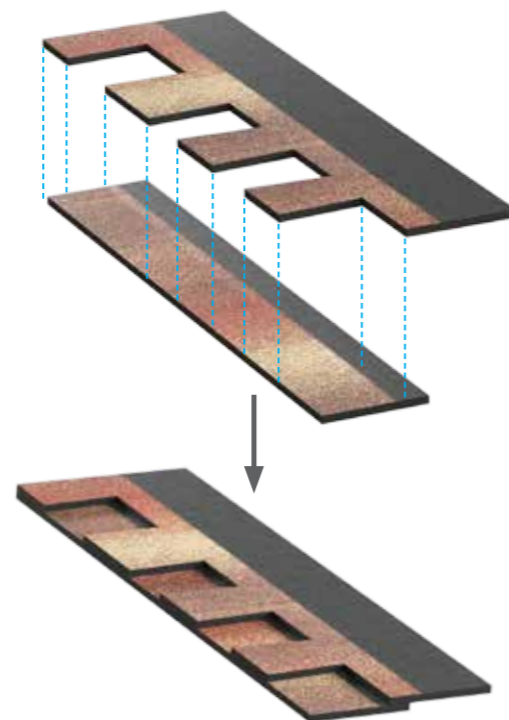

Геометрические размеры

№ п/п	Наименование показателя, ед. измерения	Нормативное значение
1	Форма нарезки	
2	Длина, мм	1 000 ± 3
3	Ширина, мм	391 ± 3
4	Количество слоёв в одном гонте	2
5	Коэффициент перехлёста	3

Серия DRAGON LUX

- Изысканная серия из СБС-модифицированного битума с базальтовой посыпкой, с повышенной надёжностью и ударпрочностью гонта.
- Гонт увеличенной толщины.
- Повышенная надёжность и ударпрочность гонта.

- Повышенная устойчивость к воздействию погодных факторов.
- Толщина гонта: 6,1 мм.
- Основа: стеклохолст.
- Полезная площадь гонта: 0,17 кв.м.
- Гарантия: 65 лет.

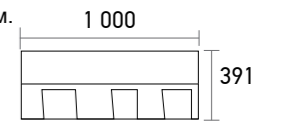

Цветовые решения DRAGON LUX



Кофе



Трюфель



Брауни



Фладен

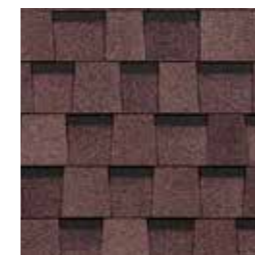

Бисквит



Изюм

Таблица соответствия DRAGON LUX, ККЧ и ендовых ковров

Основной гонт	Коньково-карнизная черепица	Ендовый ковер			
		Кофейный	Медный	Коричневый	Графит
Кофе	Кофе	•			
Трюфель	Трюфель		•		
Брауни	Брауни/Арахис		•		
Фладен	Фладен/Канноли				•
Бисквит	Бисквит			•	
Изюм	Изюм				•

Особенности DRAGON PREMIUM и LUX

- Все премиальные битумные продукты Дёке изготавливаются из СБС-модифицированного битума. Новая ламинированная черепица DRAGON PREMIUM/ LUX тоже изготавливается из СБС-модифицированного битума.
- СБС-модифицированный битум серьезно улучшает устойчивость ламинированной черепицы DRAGON PREMIUM/ LUX к воздействию погодных факторов. Такая черепица лучше противостоит растрескиванию и короблению как в холодном, так и в жарком климате, по сравнению с продукцией из обычного битума.
- Кроме того, СБС-модифицированный битум придает

Логистические характеристики

№ п/п	Наименование показателя, ед. измерения	Нормативное значение
1	Упаковок на поддоне	42
2	Количество гонтов в упаковке, шт.	14
3	Вес одной упаковки брутто, кг	35,4
4	Вес поддона брутто, кг	1487
5	Покрываемая поверхность из одной упаковки, м2	2,38

- ламинированной черепице DRAGON PREMIUM/ LUX уникальные свойства самозалечивания, то есть самовосстановления. Любые небольшие механические повреждения черепицы самовосстанавливаются.
- Ламинированная черепица DRAGON PREMIUM/ LUX обладает высокой ударпрочностью, то есть способностью противостоять ураганам, граду и клювам птиц.
- DRAGON PREMIUM/ LUX имеет повышенную надёжность и, как следствие – повышенную гарантию. Гарантия на новую ламинированную черепицу DRAGON PREMIUM/ LUX составляет 60/ 65 лет.



Серия DRAGON PREMIUM

- Премиальная серия из СБС-модифицированного битума.
- Самые популярные и продаваемые цвета.
- Улучшенная устойчивость к воздействию погодных факторов.
- Толщина гонта: 5,6 мм.
- Тип посыпки: базальт.
- Основа: стеклохолст.
- Полезная площадь гонта: 0,17 кв.м.
- Гарантия: 60 лет.

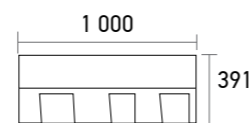

Цветовые решения DRAGON PREMIUM



Вагаси



Мускат



Зрелый каштан



Капучино



Слива



Карамель



Халва



Ежевика

Таблица соответствия DRAGON PREMIUM, ККЧ и ендовых ковров

Рядовая черепица	Коньково-карнизная черепица	Ендовый ковер		
		Коричневый	Графит	Коричневый
Карамель	Карамель			•
Халва	Халва		•	
Зрелый каштан	Зрелый каштан	•		
Вагаси	Вагаси		•	
Капучино	Капучино			•
Слива	Слива		•	
Мускат	Мускат			•
Ежевика	Ежевика		•	

Логистические характеристики

№ п/п	Наименование показателя, ед. измерения	Нормативное значение
1	Упаковок на поддоне	45
2	Количество гонтов в упаковке, шт.	14
3	Вес одной упаковки брутто, кг	31,8
4	Вес поддона брутто, кг	1431
5	Покрываемая поверхность из одной упаковки, м²	2,38



Преимущества DRAGON PREMIUM и LUX

БОЛЬШОЙ

Ламинированная черепица Döcke PIE DRAGON имеет большой широкий гонт, который на 20% больше по площади, чем стандартный гонт нарезки «зуб дракона» для большинства российских и зарубежных производителей. Это облегчает и ускоряет монтаж кровли, ведь теперь на 20% уменьшится количество монтируемых гонтов и забиваемых гвоздей! Например, для ската площадью 70 кв. м понадобится смонтировать не 500, а 400 гонтов ламинированной черепицы.



DRAGON необходимо 400 гонтов



Обычной ламинированной черепицы необходимо 500 гонтов

ГИБКИЙ

Ламинированная черепица DRAGON PREMIUM/ LUX изготавливается из СБС-модифицированного битума. Это дает повышенную гибкость гонта и серьезно повышает его надежность. Гонт DRAGON PREMIUM/ LUX можно легко резать без крошения для организации ендов и фронтонов. Гибкость гонта является гарантией того, что при переноске и монтаже такой гонт не сломается и не потрескается.



РОСКОШНЫЙ

Большой гонт DRAGON PREMIUM/ LUX так же является причиной особой красоты черепицы, так как черепица более крупных форм смотрится на крыше значительно выигрышнее и привлекательнее.



Серия DRAGON STANDARD

- Качественная серия из окисленного битума.
- Толщина: 5,4 мм.
- Тип посыпки: базальт.
- Основа: стеклохолст.
- Полезная площадь гонта: 0,17 кв.м.
- Гарантия: 35 лет.

Цветовые решения DRAGON STANDARD



Таблица соответствия DRAGON STANDARD, ККЧ и ендовых ковров

Основной гонт	Коньково-карнизная черепица	Ендовый ковер				
		Красный	Медный	Графит	Кофейный	Синий
Тёмно-коричневый	Коричневый		•			
Светло-коричневый	Кофе				•	
Красный	Красный	•				
Серый	Халва			•		
Голубика	Голубика					•
Окисленная медь	Окисленная медь				•	

Логистические характеристики

№ п/п	Наименование показателя, ед. измерения	Нормативное значение
1	Упаковок на поддоне	45
2	Количество гонтов в упаковке, шт.	14
3	Вес одной упаковки брутто, кг	30,8
4	Вес поддона брутто, кг	1386
5	Покрываемая поверхность из одной упаковки, м²	2,38



Серия DRAGON EUROPA

- Супер-экономичная серия из окисленного битума.
- Толщина гонта: 5 мм.
- Посыпка - микс: антрацит, базальт.
- Основа: стеклохолст.
- Полезная площадь гонта: 0,17 кв.м.
- Гарантия: 25 лет.

Цветовые решения DRAGON EUROPA



Таблица соответствия DRAGON EUROPA, ККЧ и ендовых ковров

Основной гонт	Коньково-карнизная черепица	Ендовый ковер		
		Красный	Медный	Графит
Тёмно-коричневый	Коричневый		•	
Светло-коричневый	Амаретто		•	
Красный	Красный	•		
Серый	Ежевика			•

Логистические характеристики

№ п/п	Наименование показателя, ед. измерения	Нормативное значение
1	Упаковок на поддоне	45
2	Количество гонтов в упаковке, шт.	14
3	Вес одной упаковки брутто, кг	30,3
4	Вес поддона брутто, кг	1363
5	Покрываемая поверхность из одной упаковки, м²	2,38

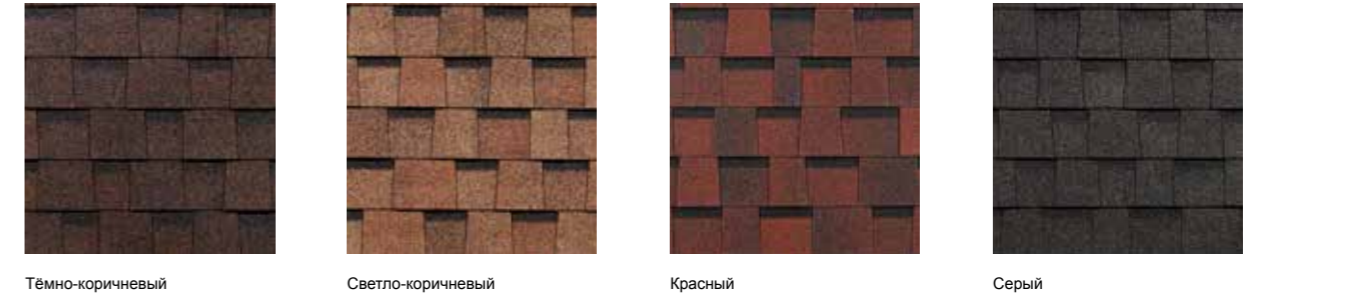
Особенности DRAGON STANDARD/ EUROPA

- При монтаже DRAGON STANDARD/ EUROPA не нужно выравнивать гонты по вертикали, так как готовый рисунок кровли выглядит абстрактно.
- Большой гонт DRAGON STANDARD/ EUROPA серьезно облегчает и ускоряет монтаж кровли. Ведь теперь на 20% уменьшится количество монтируемых гонтов и забиваемых гвоздей!
- А конструкция гонта сделана таким образом, что не нужно тратить время на снятие плёнок.
- Большой гонт DRAGON STANDARD/ EUROPA также является причиной особой красоты черепицы, так как черепица более крупных форм смотрится на крыше значительно выигрышнее и привлекательнее.





5 причин для выбора Döcke PIE DRAGON

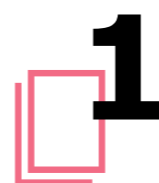

1

БЫСТРЫЙ И ЛЕГКИЙ МОНТАЖ

Большой гонт Döcke PIE DRAGON серьезно облегчает и ускоряет монтаж кровли. Ведь теперь на 20% уменьшится количество монтируемых гонтов и забиваемых гвоздей!



2

РОСКОШНЫЙ ВНЕШНИЙ ВИД

Большой гонт Döcke PIE DRAGON является причиной особой красоты черепицы, так как черепица более крупных форм смотрится на крыше значительно выигрышнее и привлекательнее. А уникальные цвета Döcke PIE DRAGON сделают ваш дом по-настоящему привлекательным и неповторимым.



3

УНИКАЛЬНОСТЬ ДЁКЕ

Дёке - единственный производитель в России и в Европе, который предлагает ламинированную черепицу как из СБС-модифицированного битума, так и окисленного.



4

ПОВЫШЕННАЯ НАДЁЖНОСТЬ

Ламинированная черепица Döcke PIE DRAGON изготовлена из СБС-модифицированного битума, что даёт повышенную надёжность и увеличенный срок службы по сравнению с изделиями из обычного битума. Такая черепица лучше противостоит растрескиванию и короблению, как в холодном, так и в жарком климате, обладает высокой ударпрочностью, способностью противостоять ураганам, граду и клювам птиц.



5

РЕАЛЬНАЯ ГАРАНТИЯ

Гарантия на ламинированную черепицу Döcke PIE DRAGON превышает гарантийные обязательства на аналогичную продукцию других производителей и составляет до 65 лет.

Комплектующие к кровле

ДЁКЕ



КОМПЛЕКТУЮЩИЕ К КРОВЛЕ

Для кровли из гибкой черепицы необходимы комплектующие, которые обеспечивают надёжность, безопасность, долговечность и эстетичность всей крыши.

Каждое элемент имеет своё назначение и применяется в соответствии с ним.

- **Коньково-карнизная черепица Дёке** имеет двойное назначение. На карнизе она применяется в качестве стартового ряда для однослойной черепицы, а на коньках и рёбрах является завершающим элементом, который закрывает место стыка двух скатов.
- **Подкладочные ковры Дёке** выполняют следующие функции: дополнительная гидроизоляция кровельного покрытия и дополнительная герметизация слабых мест и изгибов на кровле – коньков, стыков, карнизных свесов, мест примыкания кровли к стенам, трубам и т.п.
- **Ендовые ковры Дёке** предназначены специально для гидроизоляции внутренних соединений скатов кровли (ендов) из гибкой черепицы. Также они используются для гидроизоляции примыканий.
- **Аэраторы Дёке** – предназначены для вентиляции подкровельного пространства скатных крыш. Аэраторы бывают коньковые и точечные. Коньковые применяются на крышах где есть конёк, а точечные где конька нет, либо его длины недостаточно для устройства полноценной вентиляции.
- **Снегозадержатели Дёке** для гибкой черепицы предназначены для предотвращения сползания снега с крыши, способствуя его равномерному таянию.
- **Мастика Дёке** предназначена для герметизации нахлёстов и мест примыкания гибкой черепицы, ендового и подкладочного ковров.
- **Гвозди ершёные** необходимы для закрепления гибкой черепицы, ендового и подкладочного ковров. Они имеют широкую шляпку, защищены от коррозии.

Обратите внимание, что гарантийные обязательства на гибкую черепицу Дёке распространяются только при условии использования оригинальных комплектующих Дёке.

Коньково-карнизная черепица

Материал штучный кровельный «Коньково-карнизная черепица Döcke PIE PREMIUM и Döcke PIE STANDARD» предназначен для гидроизоляции карнизов, коньков и хребтов.

Описание продукции

Прямоугольная гибкая битумная черепица без декоративных лепестков в виде плоского листа, изготовленного из пропитанного СБС-модифицированным битумом стеклохолста. Верхняя поверхность черепицы покрыта прикатанным к битуму окрашенным базальтовым гранулятом. Имеет разделительную разметку под нарезку для получения коньковых элементов.



Серия PREMIUM



Серия STANDARD

Геометрические размеры

№ п/п	Наименование показателя, ед. измерения	Нормативное значение	
		Döcke PIE PREMIUM	Döcke PIE STANDARD
1	Внешний вид		
2	Длина, мм	1000 ± 3	1000 ± 3
3	Толщина, мм	3,1 ± 0,2	2,9 ± 0,2
4	Ширина, мм	333 ± 3	333 ± 3
5	Коэффициент перехлёста при использовании в качестве коньковой черепицы	2	2

Логистические характеристики

№ п/п	Наименование показателя, ед. измерения	Нормативное значение	
		Döcke PIE PREMIUM	Döcke PIE STANDARD
1	Упаковок на поддоне	42	42
2	Количество листов в упаковке, шт	22	22
3	Вес одной упаковки брутто, кг	37,3	35,1
4	Вес поддона брутто, кг	1565	1472
5	Покрываемая поверхность из одной упаковки, м2	22/11	22/11

Подкладочные ковры

Подкладочные ковры Döcke PIE предназначены для дополнительной гидроизоляции кровли, увеличения срока службы крыши, а также для усиления и дополнительной герметизации слабых мест и изгибов на крыше – коньков, стыков, карнизных свесов, мест примыкания скатов крыши к стенам, трубам и т.п.

Серия STANDARD

Подкладочные ковры на основе окисленного битума.



Серия COMFORT

Подкладочные ковры на основе СБС-модифицированного битума



Серия FIX

Ветрозащитные антиураганные самоклеящиеся подкладочные ковры на основе СБС-модифицированного битума.



Параметры	STANDARD	STANDARD PLUS	COMFORT	COMFORT GLASS (30м/15м)	COMFORT EL	COMFORT EL PLUS	FIX GLASS
Площадь рулона, м ²	15	15	40	30/15	15	15	30
Рулонов на поддоне, шт.	28	28	23	23/36	36	28	23
Масса одного рулона нетто, кг	32	30	22	28/14	24	34	34
Масса поддона брутто, кг	890	848	510	650/520	860	996	775

Ендовый ковёр

Ендовый ковёр Döcke PIE/1000 предназначен для гидроизоляции внутренних переломов крыш (ендов) и для примыканий скатов крыши к стенам и трубам (дымоходам) при монтаже гибкой битумной черепицы.

Описание продукции

Ендовый ковёр Döcke PIE/ 1000 представляет собой армированный полиэфирным полотном рулонный битумно-полимерный кровельный материал с крупнозернистой посыпкой из базальтового гранулята. Нижняя поверхность ендового ковра Döcke PIE/1000 покрыта полимерной пленкой. Ендовый ковёр Döcke PIE/ 1000 производится в семи цветовых решениях: коричневый, красный, медный, зелёный, синий, графит, кофейный.

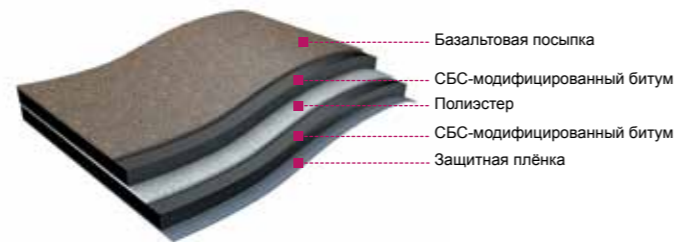

Цвета ендового ковра



Графит



Зелёный



Коричневый

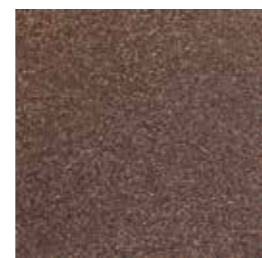

Кофейный



Красный



Медный



Синий



Логистические характеристики

№ п/п	Наименование показателя, ед. измерения	Нормативное значение
1	Площадь рулона, м ²	10 ± 0,1
2	Длина, мм (справочный)	10000
3	Ширина, мм (справочный)	1000
4	Количество рулонов на поддоне, шт.	25
5	Масса рулона нетто, кг	45
6	Вес поддона брутто, кг	1150

Коньковый аэратор

Коньковый аэратор предназначен для вентиляции подкровельного пространства скатной крыши. Монтируется по всей длине горизонтально расположенных коньков скатных крыш. Служит главным элементом вентиляции. Приток воздуха организуют через карнизный свес, а также канал, по которому воздух будет поступать к аэратору.

- Минимальный угол наклона ската, при котором монтируется аэратор: 12°.
- Температурный диапазон эксплуатации: от -40°С до +80°С.
- Минимальная температура монтажа +10° С.
- Отдельно поставляемый фильтр из пенополиуретана дополнительно защищает подкровельное пространство от проникновения насекомых, а также задуваний элементов листы.

Преимущества коньковых аэраторов Дёке

- Площадь вентиляционного отверстия на 25% больше аналогов (0,038 м²).
- Ширина аэратора (330 мм) подобрана точно под ширину коньково-карнизной черепицы, поэтому не требуется ее подрезка при монтаже на аэратор, в отличие от большинства аналогов.
- Может использоваться как с фильтром, так и без него.
- Аэратор долговечен и экологичен. Он изготовлен из химически нейтрального сырья (полипропилена), стойкого к УФ-излучению и погодным условиям.
- Только у аэратора Döcke PIE фильтр можно вынуть в процессе эксплуатации для чистки или замены.
- Жесткая конструкция аэратора: при монтаже сохраняет плоскости ровными, выдерживает вес монтажника.
- Оптимальная длина 1 м, удобная для расчёта и монтажа.
- Высота аэратора 30 мм, поэтому он практически незаметен и не портит внешний вид крыши.

Назначение

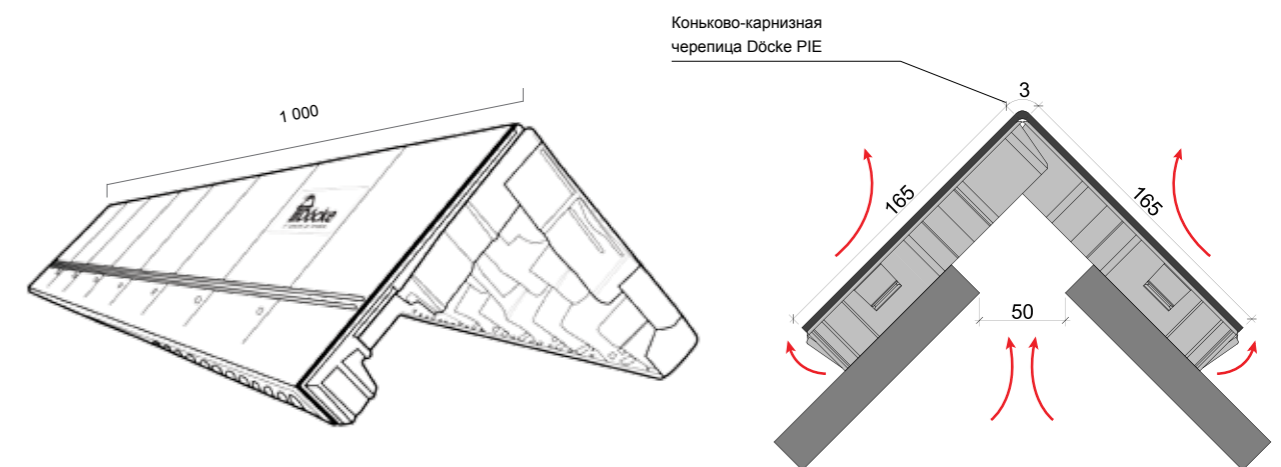

Строение аэратора и логистические характеристики



Наименование показателя, ед. измерения	Нормативное значение
Вес 1 шт., кг	1
Вес упаковки (брутто), кг	13,7
Количество в упаковке, шт.	12
Типоразмер упаковки, мм	385x350x1050
Упаковок на поддоне, шт.	18
Вес поддона (брутто), кг	247

Точечные аэраторы

Кровельные точечные аэраторы Döcke PIE предназначены для организации вентиляции подкровельного пространства скатных крыш. Фактически, точечные аэраторы решают ту же задачу, что и коньковые, только другим способом.

- Минимальный угол наклона ската, при котором монтируется аэратор: 12°.
- Температурный диапазон эксплуатации: от -40°С до +80°С.
- Сохраняет свойства ударпрочности при t до -20°С.
- Изготовлен из химически нейтрального сырья – полипропилена.
- Аэратор долговечен и экологичен.

Преимущества точечных аэраторов Дёке

- Площадь вентиляционного отверстия (0,015 м2) на 32% больше аналогов.
- Стойкость к УФ-излучению и погодным условиям.
- Широкая цветовая гамма: RR32, RR23, RR11, RR29, RAL8017.

Область применения

- На скатах кровли, где отсутствует горизонтальный конек: например, шатровая кровля.
- В случаях, когда горизонтальный конек есть, но его длина не позволяет организовать достаточную вентиляцию: например, вальмовая кровля.
- На местах примыкания кровли к фасаду в горизонтальной плоскости или под уклоном, в том числе к выступающим элементам фасада (например, «фонарь» или «кукушка»).
- Для проветривания подкровельного пространства утепленных мансард или для проветривания неутепленного чердачного помещения.
- В обязательном порядке над мансардными окнами.

- Легкое последующее обслуживание аэратора и кровельной системы.
- Наличие защиты от задувания снега.
- Герметичность конструкции.
- Простота монтажа.

Модель «ROOT»

Данная модель точечных аэраторов служит для организации проветривания подкровельного пространства крыш, у которых в качестве кровельного покрытия используется гибкая битумная черепица. Аэратор устанавливается непосредственно в процессе монтажа. Для установки на смонтированную гибкую битумную черепицу модель ROOT не предназначена.

Комплектация модели ROOT: основание (проходной элемент), колпак, комплект метизов под цвет изделия, шаблон.



Модель «NEXT»

Данная модель точечных аэраторов служит для организации проветривания подкровельного пространства крыш, у которых в качестве кровельного покрытия используется гибкая битумная черепица или фальцевая кровля. Аэратор устанавливается только на смонтированную кровлю.

Комплектация модели NEXT: основание (проходной элемент), колпак, бутиловый уплотнитель, комплект метизов под цвет изделия, шаблон.



Модель «MONTERREY»

Данная модель точечных аэраторов служит для организации проветривания подкровельного пространства крыш, у которых в качестве кровельного покрытия используется металлочерепица с типом профиля монтеррей и супермонтеррей. Аэратор устанавливается только на смонтированную кровлю.

Комплектация модели MONTERREY: основание (проходной элемент), колпак, бутиловый уплотнитель, комплект метизов под цвет изделия, шаблон.

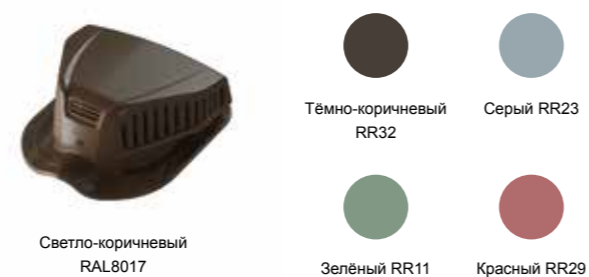

Комплекующие

Снегозадержатели

Снегозадержатели Döcke PIE для гибкой черепицы представляют собой металлические уголки с цветным полимерным покрытием на длинной ножке. На длинной крепежной ноге расположены отверстия для фиксации гвоздем.

Цвет снегозадержателей – шоколад (RAL 8017).

Назначение: снегозадержатели Döcke PIE для гибкой черепицы предназначены для предотвращения сползания снега с крыши, способствуя его равномерному таянию.



Характеристики	
Наименование показателя, ед. измерения	Нормативное значение
Длина, мм	270
Ширина, мм	30
Высота подъема уголка, мм	54
Вес 1шт, кг	0,15
Вес упаковки (брутто), кг	13,8
Количество в упаковке, шт	90
Типоразмер упаковки, мм	480x230x170

Мастика

Мастика Döcke PIE для гибкой черепицы представляет собой состав на основе модифицированного битума, органического растворителя, пластификатора и наполнителя.

Не содержит толуола и других токсичных растворителей.

Назначение: герметизация нахлестов и мест примыкания битумной черепицы, ендового и подкладочного ковра.

Особенности: высокая клеящая способность, густая консистенция.



Характеристики	
Наименование показателя	Нормативное значение
Время высыхания одного слоя при 20° С	не более 24 ч
Массовая доля нелетучих веществ	не менее 60 %
Температура размягчения сухого остатка	не менее 100° С
Прочность сцепления с металлом	не менее 0,5 МПа
Прочность сцепления с бетоном	не менее 0,5 МПа
Водопоглощение в течение 24 ч.	не более 0,4% по массе
Гибкость на брусе, г=5 мм., при температуре -15°С	трещин нет

Кровельные гвозди

Назначение: для закрепления гибкой битумной черепицы Döcke PIE, ендового или подкладочного ковра. Кровельные оцинкованные гвозди могут быть ершёнными или винтовыми.

Виды крепежных изделий	
Параметр	Значение
Длина не менее, мм	30
Диаметр шляпки не менее, мм	8
Вес одной упаковки, кг	5



Пластиковые водостоки ДЁКЕ



УПРАВЛЯЙ ДОЖДЁМ

Самый большой выбор водостоков из ПВХ: базовая, продвинутая и дизайнерская серии

Водосточные системы Döcke предназначены для обеспечения водоотвода с кровель разных типов.

Водосточные системы Döcke отличаются особой продуманностью конструкций элементов и знаменитым, ставшим уже своеобразным эталоном рынка качеством Дёке.

Конструкция многих элементов водосточных систем Döcke защищена уникальными патентами на изобретение. Конструкция желоба водосточных систем Döcke настолько надёжна, что позволяет восстановить форму даже после сильного статического механического воздействия и выдерживает вес человека.

Цветовая гамма позволяет реализовать любое фасадное и кровельное решение. Простота монтажа водосточных систем Döcke – одно из основных их преимуществ. В Döcke эта простота доведена до совершенства. Продуманная конструкция, внятные и доступные инструкции и обычные инструменты – ещё никогда монтаж водосточной системы не был таким простым.

«Зелёные» и экологичные – именно так по праву можно назвать водостоки Дёке. В 2021 году компания Дёке перешла на новую технологию без использования свинца. Теперь все водостоки Дёке производятся по экологичной рецептуре с использованием безвредного кальций-цинкового стабилизатора. Использование такого стабилизатора существенно уменьшает нагрузку на окружающую среду и повышает экологичность производства. Кроме того, новое высокотехнологичное производство обеспечивает полную 100% переработку отходов.

Теперь водостоки Дёке не содержат свинца, что сделало их вес легче, а цену доступнее.

Дёке. С заботой о природе, с любовью к покупателям!

ЭКОЛОГИЧНЫЕ ВОДОСТОКИ



БЕЗ СВИНЦА

Обзор серий водостоков Дёке

Серия LUX

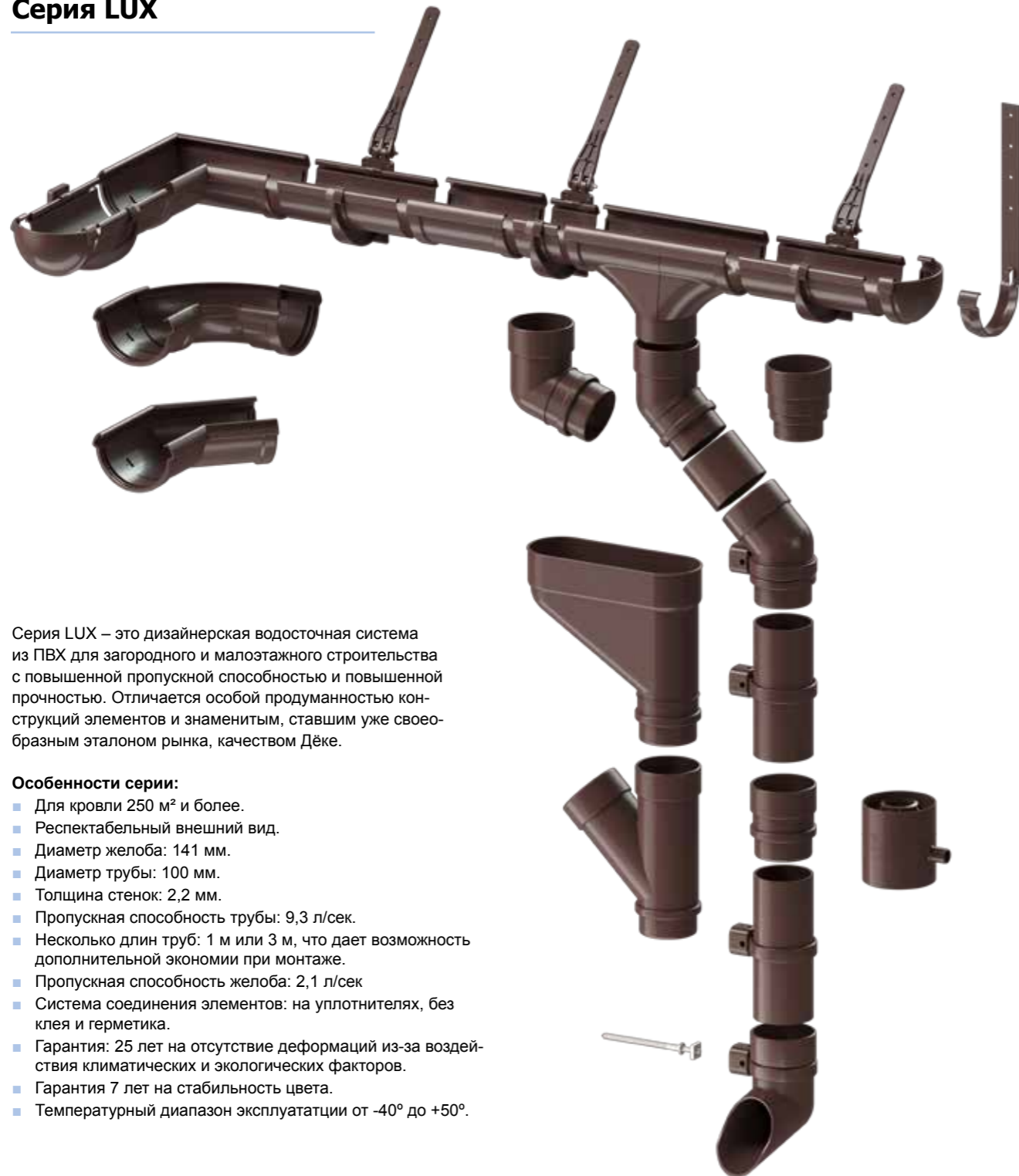

Серия LUX – это дизайнерская водосточная система из ПВХ для загородного и малоэтажного строительства с повышенной пропускной способностью и повышенной прочностью. Отличается особой продуманностью конструкций элементов и знаменитым, ставшим уже своеобразным эталоном рынка, качеством Дёке.

Особенности серии:

- Для кровли 250 м² и более.
- Респектабельный внешний вид.
- Диаметр желоба: 141 мм.
- Диаметр трубы: 100 мм.
- Толщина стенок: 2,2 мм.
- Пропускная способность трубы: 9,3 л/сек.
- Несколько длин труб: 1 м или 3 м, что дает возможность дополнительной экономии при монтаже.
- Пропускная способность желоба: 2,1 л/сек
- Система соединения элементов: на уплотнителях, без клея и герметика.
- Гарантия: 25 лет на отсутствие деформаций из-за воздействия климатических и экологических факторов.
- Гарантия 7 лет на стабильность цвета.
- Температурный диапазон эксплуатации от -40° до +50°.



Серия PREMIUM

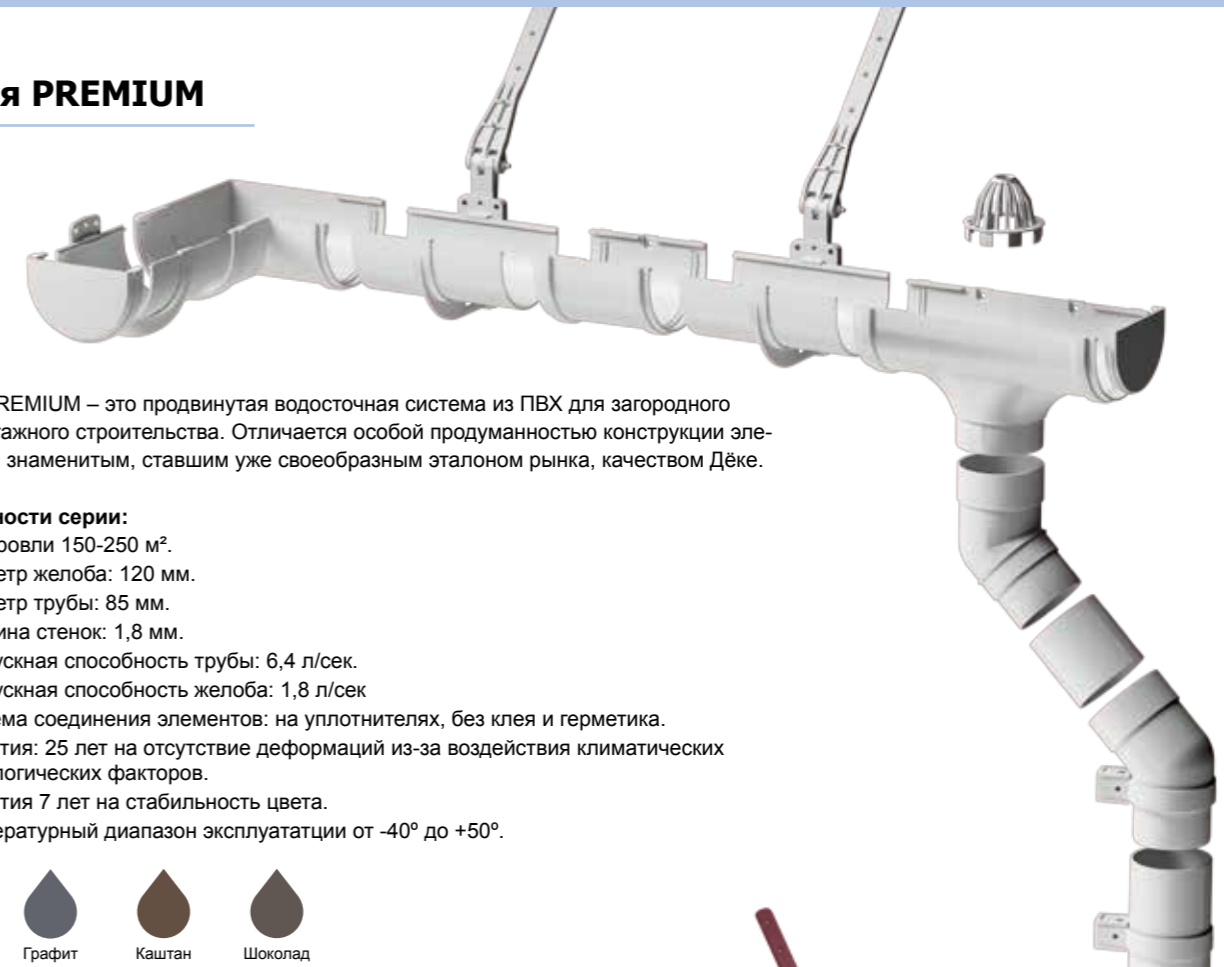

Серия PREMIUM – это продвинутая водосточная система из ПВХ для загородного и малоэтажного строительства. Отличается особой продуманностью конструкции элементов и знаменитым, ставшим уже своеобразным эталоном рынка, качеством Дёке.

Особенности серии:

- Для кровли 150-250 м².
- Диаметр желоба: 120 мм.
- Диаметр трубы: 85 мм.
- Толщина стенок: 1,8 мм.
- Пропускная способность трубы: 6,4 л/сек.
- Пропускная способность желоба: 1,8 л/сек
- Система соединения элементов: на уплотнителях, без клея и герметика.
- Гарантия: 25 лет на отсутствие деформаций из-за воздействия климатических и экологических факторов.
- Гарантия 7 лет на стабильность цвета.
- Температурный диапазон эксплуатации от -40° до +50°.



Серия STANDARD

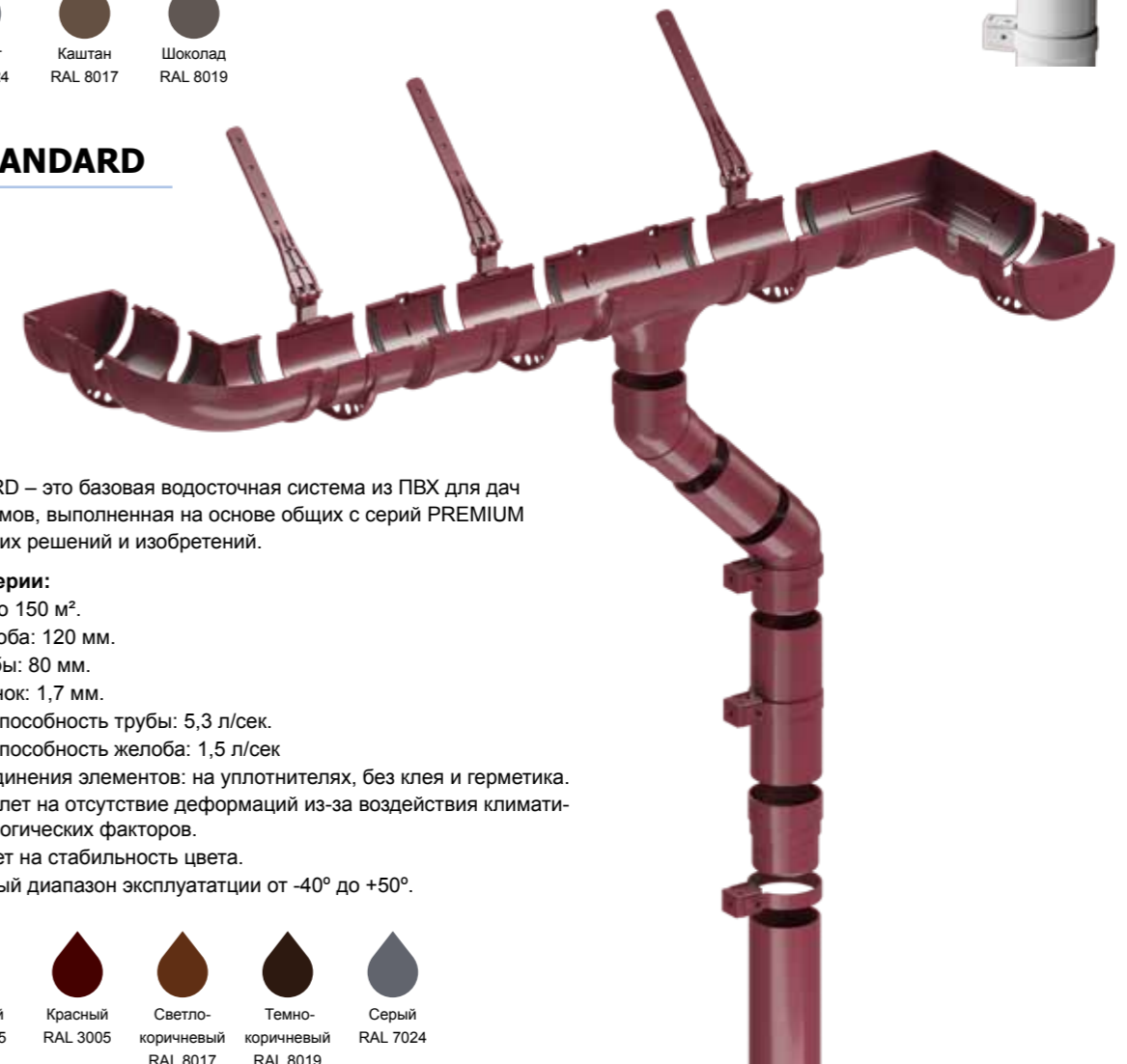

Серия STANDARD – это базовая водосточная система из ПВХ для дач и загородных домов, выполненная на основе общих с сериями PREMIUM и LUX технических решений и изобретений.

Особенности серии:

- Для кровли до 150 м².
- Диаметр желоба: 120 мм.
- Диаметр трубы: 80 мм.
- Толщина стенок: 1,7 мм.
- Пропускная способность трубы: 5,3 л/сек.
- Пропускная способность желоба: 1,5 л/сек
- Система соединения элементов: на уплотнителях, без клея и герметика.
- Гарантия: 25 лет на отсутствие деформаций из-за воздействия климатических и экологических факторов.
- Гарантия 7 лет на стабильность цвета.
- Температурный диапазон эксплуатации от -40° до +50°.



Серия LUX

Серия LUX - это дизайнерская водосточная система из ПВХ для загородного и малоэтажного строительства с повышенной пропускной способностью и повышенной прочностью. Отличается особой продуманностью конструкций элементов и знаменитым, ставшим уже своеобразным эталоном рынка, качеством Дёке.

Для кровли 250 м² и выше

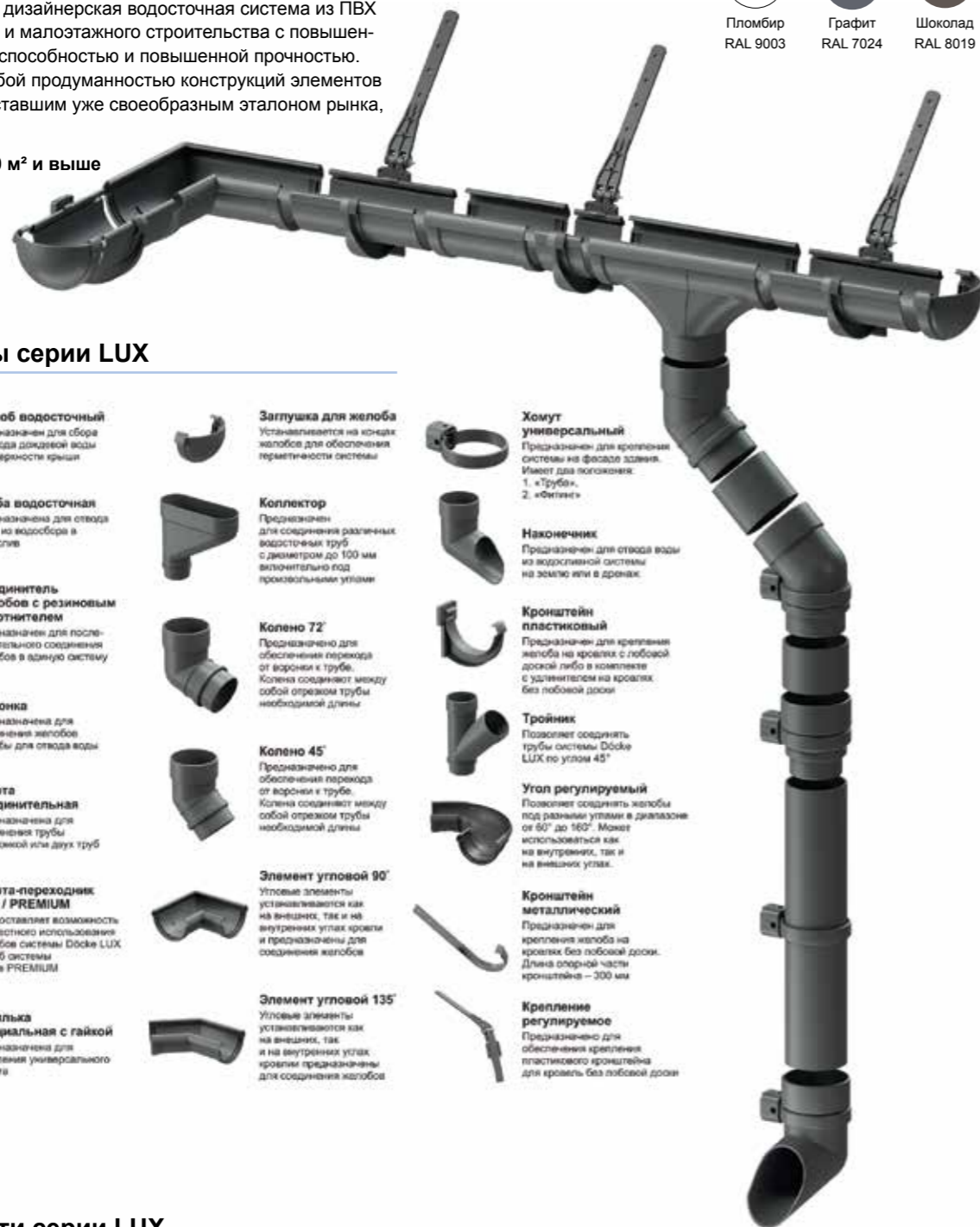

Аксессуары серии LUX



Особенности серии LUX

- Респектабельный внешний вид.
- Диаметр желоба: 141 мм.
- Диаметр трубы: 100 мм.
- Толщина стенок: 2,2 мм.
- Пропускная способность трубы: 9,3 л/сек.
- Несколько длин труб: 1 м или 3 м, что дает возможность дополнительной экономии при монтаже.
- Пропускная способность желоба: 2,1 л/сек
- Система соединения элементов: на уплотнителях, без клея и герметика.
- Уплотнители: из силиконизированной резины, сохраняют свойства при любых температурах, не высыхают, усилены дополнительными ребрами жесткости.
- Уникальные запатентованные ограничители монтажа (патент на изобретение № 2439259).
- Уникальный универсальный хомут, позволяющий крепить как трубу, так и фитинги (патент на изобретение № 2413895).
- Уникальное крепление желоба с регулируемым углом наклона.
- Желоб способен восстанавливать форму после механического воздействия.
- Цветовая гамма позволяет реализовать любое фасадное и кровельное решение.
- Гарантия: 25 лет на отсутствие деформаций из-за воздействия климатических и экологических факторов.
- Гарантия 7 лет на стабильность цвета.
- Температурный диапазон эксплуатации от -40° до +50°.



Пример монтажа водосточной системы LUX

Серия PREMIUM

Серия PREMIUM - это продвинутая водосточная система из ПВХ для загородного и малоэтажного строительства. Отличается особой продуманностью конструкции элементов и знаменитым, ставшим уже своеобразным эталоном рынка, качеством Дёке.

Для кровли 150-250 м²



Аксессуары, не входящие в серию PREMIUM по сравнению с серией LUX

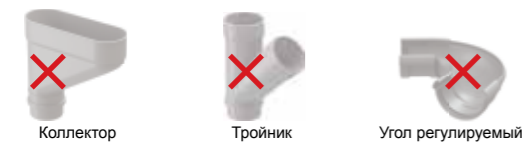

Особенности серии PREMIUM

- Диаметр желоба: 120 мм.
- Диаметр трубы: 85 мм.
- Толщина стенок: 1,8 мм.
- Пропускная способность трубы: 6,4 л/сек.
- Пропускная способность желоба: 1,8 л/сек.
- Система соединения элементов: на уплотнителях, без клея и герметика.
- Уплотнители: из силиконизированной резины, сохраняют свойства при любых температурах, не рассыпаются.
- Уникальные запатентованные ограничители монтажа (патент на изобретение № 2439259).
- Уникальный универсальный хомут, позволяющий крепить как трубу, так и фитинги (патент на изобретение № 2413895).
- Уникальное крепление желоба с регулируемым углом наклона.
- Желоб способен восстанавливать форму после механического воздействия.
- Цветовая гамма позволяет реализовать любое фасадное и кровельное решение.
- Гарантия: 25 лет на отсутствие деформаций из-за воздействия климатических и экологических факторов.
- Гарантия 7 лет на стабильность цвета.
- Температурный диапазон эксплуатации от -40° до +50°.

Серия STANDARD

Серия STANDARD - это базовая водосточная система из ПВХ для дач и загородных домов, выполненная на основе общих с сериями PREMIUM и LUX технических решений и изобретений.

Для кровли до 150 м²



Аксессуары серии STANDARD



Аксессуары, не входящие в серию STANDARD по сравнению с серией LUX



Особенности серии STANDARD

- Диаметр желоба: 120 мм.
- Диаметр трубы: 80 мм.
- Толщина стенок: 1,7 мм.
- Пропускная способность трубы: 5,3 л/сек.
- Пропускная способность желоба: 1,5 л/сек.
- Система соединения элементов: на уплотнителях, без клея и герметика.
- Уплотнители: из силиконизированной резины, сохраняют свойства при любых температурах, не рассыпаются.
- Уникальные запатентованные ограничители монтажа (патент на изобретение № 2439259).
- Уникальный универсальный хомут, позволяющий крепить как трубу, так и фитинги (патент на изобретение № 2413895).
- Уникальное крепление желоба с регулируемым углом наклона.
- Желоб способен восстанавливать форму после механического воздействия.
- Гарантия: 25 лет на отсутствие деформаций из-за воздействия климатических и экологических факторов.
- Гарантия 7 лет на стабильность цвета.
- Температурный диапазон эксплуатации от -40° до +50°.

Ассортиментная матрица водостоков Дёке

Эквивалент цветов по RR и RAL стандарту	LUX			PREMIUM				STANDARD					
	RAL 9003	RAL 8019	RAL 7024	RAL 9003	RAL 8019	RAL 7024	RAL 8017	RAL 6005	RAL 8019	RAL 8017	RAL 9003	RAL 7024	RAL 3005
Название	Пломбир	Шоколад	Графит	Пломбир	Шоколад	Графит	Каштан	Зеленый	Темно-коричневый	Светло-коричневый	Белый	Серый	Красный
Желоб водосточный, 3 м	•	•	•	•	•	•	•	•	•	•	•	•	•
Желоб водосточный, 2 м													
Труба водосточная, 3 м	•	•	•	•	•	•	•	•	•	•	•	•	•
Труба водосточная, 2 м													
Труба водосточная, 1 м	•	•	•	•	•	•	•	•	•	•	•	•	•
Воронка	•	•	•	•	•	•	•	•	•	•	•	•	•
Кронштейн желоба	•	•	•	•	•	•	•	•	•	•	•	•	•
Кронштейн желоба металлический	•	•	•	•	•	•	•	•	•	•	•	•	•
Муфта соединительная	•	•	•	•	•	•	•	•	•	•	•	•	•
Соединитель желобов	•	•	•	•	•	•	•	•	•	•	•	•	•
Угловой элемент 90°	•	•	•	•	•	•	•	•	•	•	•	•	•
Угловой элемент 135°	•	•	•	•	•	•	•						
Угол регулируемый	•	•	•										
Заглушка желоба	•	•	•	•	•	•	•	•	•	•	•	•	•
Заглушка воронки				•	•	•	•						
Тройник 45°	•	•	•										
Колено 45°	•	•	•	•	•	•	•	•	•	•	•	•	•
Колено 72°	•	•	•	•	•	•	•						
Хомут универсальный	•	•	•	•	•	•	•	•	•	•	•	•	•
Наконечник	•	•	•	•	•	•	•	•	•	•	•	•	•
Коллектор	•	•	•										
Сетка защитная				•	•	•	•						
LUX/PREMIUM Переходник	•	•	•										
Крепление регулируемое				•	•	•	•						
Шпилька специальная с гайкой (без цвета)		•			•					•			

Ассортимент водосборников

Водосборник	Универсальный						
	Пломбир 9003	Шоколад 8019	Каштан 8017	Гранат RR29	Красный 3005	Зеленый 6005	Графит 7024
Водосборник	•	•	•	•	•	•	•

Водостоки Дёке — уникальные решения

1

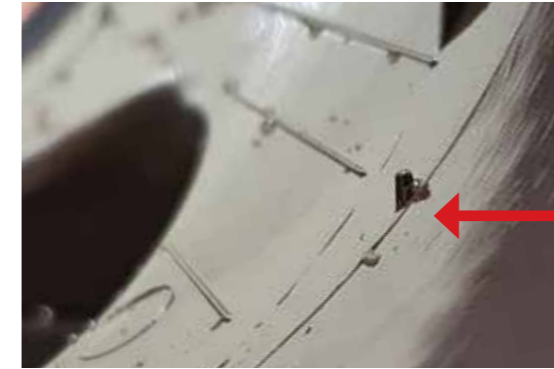

Ограничители монтажа для желобов, труб и фитингов, одновременно служащие компенсаторами линейного расширения. Патент на изобретение № 2439259. Доступно для всех серий водостоков.

4



Коллектор для объединения водосточных труб разного диаметра под разным углом. Доступно для серии LUX.

2

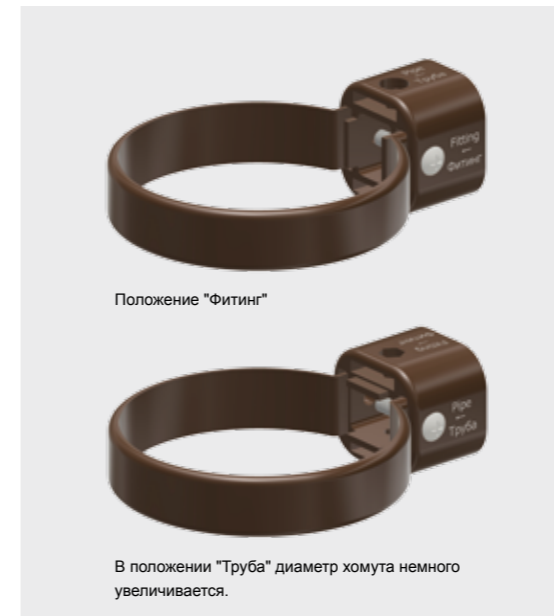

Уникальный универсальный хомут, позволяющий крепить как трубу, так и фитинги. Патент на изобретение № 2413895. Доступно для всех серий водостоков.

3



Регулируемое крепление для желобов с переменным углом. Монтируется очень просто, без специального инструмента. Доступно для всех серий водостоков.

5



Регулируемый угол с беспрецедентно большим диапазоном от 60° до 160°. Доступно для серии LUX.

Водосборник универсальный

Водосборник универсальный Döcke служит для отведения дождевой воды из водосточной трубы в ёмкость с целью дальнейшего использования для хозяйственных нужд.

Состоит из крышки, стакана для сбора воды и основания.

- Водосборник может использоваться с любыми видами водосточных труб, как с пластиковыми, так и с металлическими.
- Водосборник имеет два переключаемых режима работы – летний и зимний. В летнем режиме дождевая вода поступает в ёмкость. В зимнем режиме подача воды в ёмкость блокируется поворотом крышки водосборника. На корпусе есть индикатор режимов.
- Автоматическая блокировка от перелива воды в ёмкость.
- Крышка и основание выполнены конусообразно, благодаря чему водосборник можно использовать с трубами диаметром от 80 до 110 мм.
- Крышка задерживает листву, что предотвращает снижение пропускной способности шланга.
- Простой монтаж. Можно устанавливать самостоятельно.
- Встроенный штуцер с насечками для дюймового шланга.
- Семь цветов: пломбир, зеленый, гранат, красный, графит, каштан, шоколад.

Характеристики

№ п/п	Наименование показателя, ед. измерения	Нормативное значение
1	Диаметр, мм	120
2	Максимальная ширина, мм	150,8
3	Высота, мм	132
4	Диаметр водосточных труб, мм	80-110
5	Диаметр подключаемого шланга, дюйм	1



5 причин для выбора водостоков Дёке



1 ВОДОСТОКИ ДЁКЕ – САМЫЙ ШИРОКИЙ АССОРТИМЕНТ

Такой ассортимент пластиковых водостоков, как у ДЁКЕ, не предлагает ни один другой российский производитель. ДЁКЕ предлагает три серии систем: базовую STANDARD, продвинутую PREMIUM и дизайнерскую LUX – на любой вкус и кошелек. Более десяти цветовых решений водостоков Дёке помогут Вам подобрать правильное эстетическое решение, а более двадцати аксессуаров позволят организовать водоотвод с кровли любой сложности.



2 ВОДОСТОКИ ДЁКЕ – ДЕШЕВЛЕ МЕТАЛЛИЧЕСКИХ

Зачастую даже те, кто предпочел металлическую кровлю, выбирают себе именно пластиковые водостоки ДЁКЕ. Ведь значительная часть рынка металлической кровли – это эконоом или даже суперэконом сегмент, где цена имеет определяющее значение. Для таких покупателей ДЁКЕ выпустил серию STANDARD с популярными в металлической кровле цветами. Стоимость такой водосточной системы может быть дешевле водостоков из металла до 35%.



3 ВОДОСТОКИ ДЁКЕ – НЕОБЫКНОВЕННО ЛЁГКИЙ МОНТАЖ

Водостоки ДЁКЕ необычайно просты в монтаже, поэтому установить их под силу даже непрофессионалу. Элементы интуитивно и просто соединяются друг с другом, легко защёлкиваются. Простота монтажа доведена до совершенства. Продуманная конструкция, понятные и доступные инструкции и обычные инструменты – ещё никогда монтаж водосточной системы не был таким простым.



4 ВОДОСТОКИ ДЁКЕ – НЕ ЭКОНОМИТ НА КАЧЕСТВЕ

На производстве ДЁКЕ внедрена система менеджмента качества ISO 9001:2008 и IQNet. Производство оснащено оборудованием ведущих мировых производителей, таких как Reimelt Henschel MischSysteme, Krauss-Maffei Kunststofftechnik, Theysohn Extrusion, ENGEL Austria GmbH. Для производства продукции используется исключительно высококачественное сырьё лучших мировых производителей: Lechler, MasterTec, Reagens, Arcema, Dow, DuPont, Baerlocher.



5 ВОДОСТОКИ ДЁКЕ – ЭТО РЕАЛЬНАЯ ГАРАНТИЯ

ДЁКЕ не просто декларирует наличие гарантии, но и реально предоставляет покупателям фирменный гарантийный талон от производителя. Условия гарантии действуют ВО ВСЕХ КЛИМАТИЧЕСКИХ ПОЯСАХ, в отличие от многих других производителей. Гарантия составляет 25 лет на отсутствие деформаций вследствие воздействия климатических факторов и до 7 лет на стабильность цвета.

Металлические водостоки ДЁКЕ

STAL

ПРОЧНО, НАДЁЖНО, ЖЕЛЕЗНО

Металл издревле ценился за свою прочность. Конструкция металлических водостоков Дёке STAL также отличается повышенной прочностью.

Металлический водосток Дёке STAL изготавливается из холоднокатаной горячеоцинкованной стали с полимерным покрытием. Для защиты металла от коррозии применяется цинковый слой весом 275 гр/кв.м. Цинковый слой пассивирует сталь и препятствует её окислению.

Цинк и железо образуют гальваническую пару, в которой железо является менее активным металлом, поэтому цинк вступает в реакции коррозии первым. Пока на железе остаётся хоть немного цинка, оно не будет подвержено коррозии. Цинк в свою очередь при окислении образует плотную защитную плёнку, которая препятствует проникновению кислорода вглубь металла.

Полимерное покрытие защищает цинк от разрушения и придаёт водостоку цвет. В качестве полимера у водостока Дёке STAL используется полиуретан, который наносится на сталь с двух сторон. Покрытие из полиуретана устойчиво к действию УФ лучей, имеет повышенную прочность и пластичность.

Все вышеперечисленные факты делают металлический водосток очень надёжным и прочным, что и подтверждается повышенной гарантией до 35 лет.

Серия STAL PREMIUM

Металлическая водосточная система Döcke STAL PREMIUM – это сборная конструкция, предназначенная для сбора и отведения талой и дождевой воды с крыши здания.

Водосток Döcke STAL PREMIUM имеет круглое сечение и выпускается в самом популярном типоразмере 90/125, где 90 мм – это диаметр трубы, а 125 мм это диаметр желоба.

В качестве сырья используется оцинкованная сталь с двухсторонним полимерным покрытием из полиуретана общей толщиной 0,68 мм.

Цвета водосточной системы Döcke STAL PREMIUM

Металлическая водосточная система Döcke STAL PREMIUM выполнена в четырех, наиболее популярных цветах: пломбир (RAL 9010), графит (RAL 7024), каштан (RAL 8017), шоколад (RAL 8019).

Данные цвета идеально сочетаются как с популярными цветовыми решениями металлочерепицы, так и с цветовыми решениями премиальной серии гибкой черепицы Döcke PIE.



Пломбир RAL 9010



Каштан RAL 8017



Графит RAL 7024



Шоколад RAL 8019

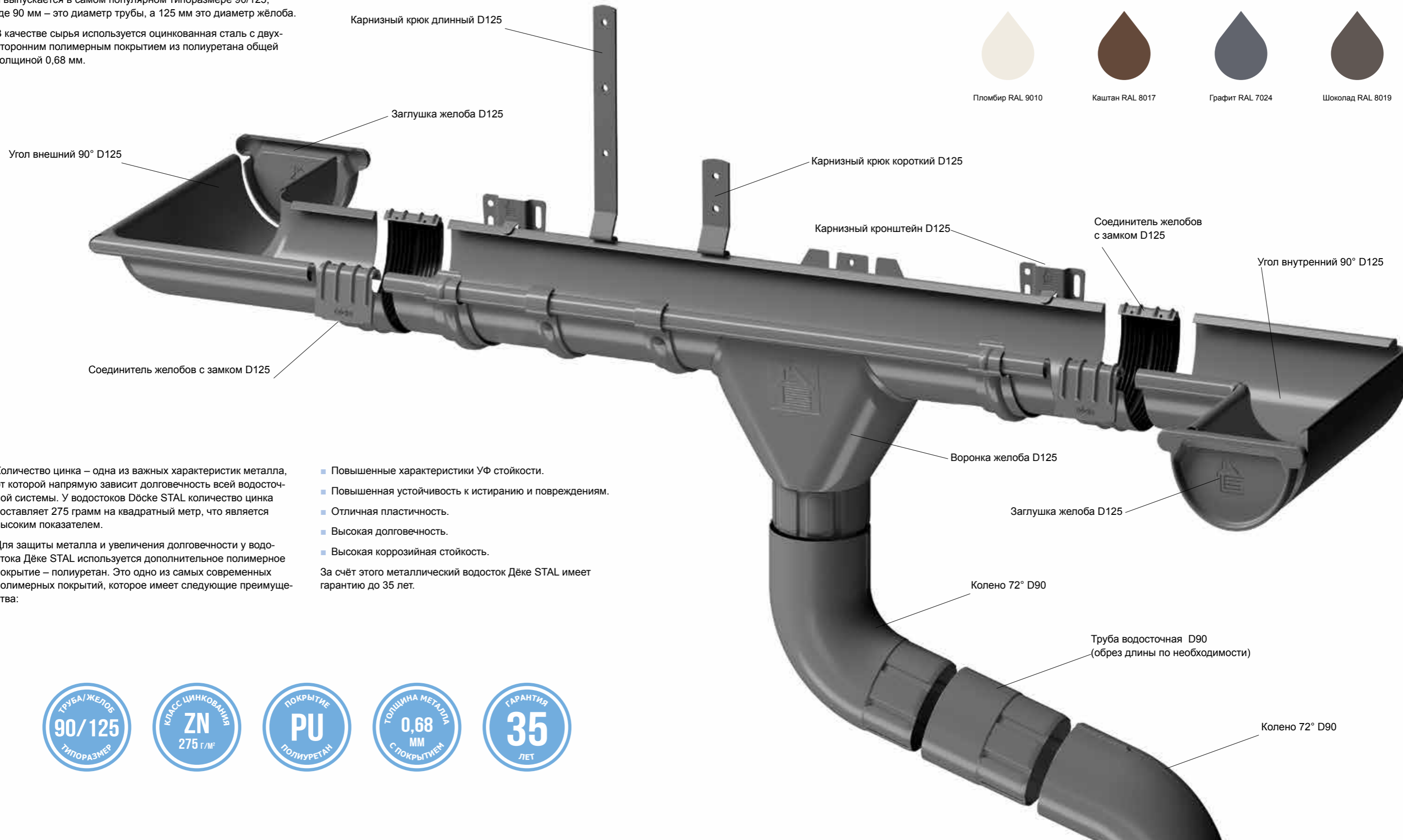

Количество цинка – одна из важных характеристик металла, от которой напрямую зависит долговечность всей водосточной системы. У водостоков Döcke STAL количество цинка составляет 275 грамм на квадратный метр, что является высоким показателем.

Для защиты металла и увеличения долговечности у водостока Döcke STAL используется дополнительное полимерное покрытие – полиуретан. Это одно из самых современных полимерных покрытий, которое имеет следующие преимущества:

- Повышенные характеристики УФ стойкости.
- Повышенная устойчивость к истиранию и повреждениям.
- Отличная пластичность.
- Высокая долговечность.
- Высокая коррозионная стойкость.

За счёт этого металлический водосток Döcke STAL имеет гарантию до 35 лет.



Элементы водосточной системы STAL

Труба водосточная D90 3 м



Отвод воды из водосбора в водослив. Длина – 3 м.
Диаметр – 90 мм.

Вес 1 штуки, кг	Кол-во в упаковке, шт	Вес упаковки брутто, кг	Внешние размеры упаковки (ДхШхВ), мм	Тип упаковки
4,2	82	409,40	1154x850x3100	Деревянная кровать

Труба водосточная D90 1 м



Отвод воды из водосбора в водослив. Длина – 1 м.
Диаметр – 90 мм.

Вес 1 штуки, кг	Кол-во в упаковке, шт	Вес упаковки брутто, кг	Внешние размеры упаковки (ДхШхВ), мм	Тип упаковки
1,4	20	29	1030x390x448	Гофрокороб

Желоб полукруглый D125 3 м



Сбор и отвод дождевой воды с поверхности крыши. Длина – 3 м.
Диаметр – 125 мм.

Вес 1 штуки, кг	Кол-во в упаковке, шт	Вес упаковки брутто, кг	Внешние размеры упаковки (ДхШхВ), мм	Тип упаковки
3,96	175	753	1154x700x3100	Деревянная кровать

Соединитель желобов с замком D125



Последовательное соединение желобов в единую систему.

Вес 1 штуки, кг	Кол-во в упаковке, шт	Вес упаковки брутто, кг	Внешние размеры упаковки (ДхШхВ), мм	Тип упаковки
0,125	70	9,3	516x308x374	Гофрокороб

Колено 72° D90



Переход от воронки к трубе, а также обход архитектурных элементов фасада под углом 72°.

Вес 1 штуки, кг	Кол-во в упаковке, шт	Вес упаковки брутто, кг	Внешние размеры упаковки (ДхШхВ), мм	Тип упаковки
0,31	18	6,0	838x270x260	Гофрокороб

Угол внешний 90° D125



Устанавливается на внешних углах кровли и предназначен для соединения желобов под углом 90° в целях изменения направления движения воды.

Вес 1 штуки, кг	Кол-во в упаковке, шт	Вес упаковки брутто, кг	Внешние размеры упаковки (ДхШхВ), мм	Тип упаковки
0,52	8	4,7	565x436x175	Гофрокороб

Угол внутренний 90° D125



Устанавливается на внутренних углах кровли и предназначен для соединения желобов под углом 90° в целях изменения направления движения воды.

Вес 1 штуки, кг	Кол-во в упаковке, шт	Вес упаковки брутто, кг	Внешние размеры упаковки (ДхШхВ), мм	Тип упаковки
0,42	8	3,9	565x436x175	Гофрокороб

Угол внешний 135° D125



Устанавливается на внешних углах кровли и предназначен для соединения желобов под углом 135° в целях изменения направления движения воды.

Вес 1 штуки, кг	Кол-во в упаковке, шт	Вес упаковки брутто, кг	Внешние размеры упаковки (ДхШхВ), мм	Тип упаковки
0,6	4	3,5	497x424x235	Гофрокороб

Угол внутренний 135° D125



Устанавливается на внутренних углах кровли и предназначен для соединения желобов под углом 135° в целях изменения направления движения воды.

Вес 1 штуки, кг	Кол-во в упаковке, шт	Вес упаковки брутто, кг	Внешние размеры упаковки (ДхШхВ), мм	Тип упаковки
0,6	4	3,5	497x424x235	Гофрокороб

Заглушка желоба D125



Устанавливается на торце желобов для обеспечения герметичности системы.

Вес 1 штуки, кг	Кол-во в упаковке, шт	Вес упаковки брутто, кг	Внешние размеры упаковки (ДхШхВ), мм	Тип упаковки
0,1	40	4,2	651x168x90	Гофрокороб

Элементы водосточной системы STAL

Хомут трубы D90

Крепление элементов водосточной системы на фасаде здания.



Вес 1 штуки, кг	Кол-во в упаковке, шт	Вес упаковки брутто, кг	Внешние размеры упаковки (ДхШхВ), мм	Тип упаковки
0,08	40	5,65	275x140x96	Гофрокороб

Карнизный кронштейн D125

Крепление желоба на кровлях с лобовой доской.



Вес 1 штуки, кг	Кол-во в упаковке, шт	Вес упаковки брутто, кг	Внешние размеры упаковки (ДхШхВ), мм	Тип упаковки
0,124	78	10,3	632x342x325	Гофрокороб

Карнизный крюк короткий D125

Крепление желоба на кровлях с лобовой доской.
Длина опорной части – 65 мм.



Вес 1 штуки, кг	Кол-во в упаковке, шт	Вес упаковки брутто, кг	Внешние размеры упаковки (ДхШхВ), мм	Тип упаковки
0,215	60	13,4	814x385x90	Гофрокороб

Карнизный крюк длинный D125

Крепление желоба на кровлях без лобовой доски.
Длина опорной части – 190 мм.



Вес 1 штуки, кг	Кол-во в упаковке, шт	Вес упаковки брутто, кг	Внешние размеры упаковки (ДхШхВ), мм	Тип упаковки
0,316	30	9,8	814x310x90	Гофрокороб

Воронка желоба D125

Соединение желоба и трубы в целях отвода воды на нижележащие уровни.



Вес 1 штуки, кг	Кол-во в упаковке, шт	Вес упаковки брутто, кг	Внешние размеры упаковки (ДхШхВ), мм	Тип упаковки
0,41	18	7,8	747x394x140	Гофрокороб

Отвод трубы D90

Отвод воды из водосливной системы на землю.



Вес 1 штуки, кг	Кол-во в упаковке, шт	Вес упаковки брутто, кг	Внешние размеры упаковки (ДхШхВ), мм	Тип упаковки
0,31	18	6,0	838x270x260	Гофрокороб

Муфта соединительная D90

Соединение отрезков труб.



Вес 1 штуки, кг	Кол-во в упаковке, шт	Вес упаковки брутто, кг	Внешние размеры упаковки (ДхШхВ), мм	Тип упаковки
0,14	54	7,65	838x270x288	Гофрокороб

Втулка соединительная

Усиление места соединения желобов.



Вес 1 штуки, кг	Кол-во в упаковке, шт	Вес упаковки брутто, кг	Внешние размеры упаковки (ДхШхВ), мм	Тип упаковки
0,035	84	3	275x215x96	Гофрокороб

Краска-корректор

Краска-корректор для ремонта царапин.



Вес 1 штуки, кг	Кол-во в упаковке, шт	Вес упаковки брутто, кг	Внешние размеры упаковки (ДхШхВ), мм	Тип упаковки
0,025	-	-	-	-



5 причин для выбора водостоков Döcke STAL



1 ДЁКЕ – ПРЕМИАЛЬНЫЙ ПРОДУКТ

Премиальность водосточной системы Döcke STAL подтверждается непревзойдённой толщиной металла 0,68 мм, а двухстороннее полиуретановое покрытие даёт повышенную устойчивость к истиранию и повреждениям, высокую долговечность, коррозионную стойкость и устойчивость к УФ лучам.



2 ДЁКЕ – ПРОСТОТА И УДОБСТВО МОНТАЖА

Во всех соединительных элементах уже с завода заранее, в отличие от многих других систем, предустановлены уплотнители из высокопрочной резины, которые повышают герметичность системы. Это исключает потерю уплотнителей во время транспортировки, процесс их нарезки и установки, что значительно экономит время на монтаж, делает его простым и удобным.



3 ДЁКЕ – НАДЁЖНОЕ КРЕПЛЕНИЕ ОТВОДА

Отвод водостока Döcke STAL надёжно крепится на хомут, а не на саморезы или заклёпки, как у большинства других систем. Это гарантирует его неизменное стабильное положение на протяжении всего срока службы. Теперь не нужно вкручивать саморезы или устанавливать заклёпки для фиксации отвода.



4 ДЁКЕ – ИЗВЕСТНАЯ И КАЧЕСТВЕННАЯ МАРКА

За годы работы марка Döcke неоднократно и по праву становилась победителем и призёром престижных международных и национальных премий, таких как «Брэнд года/ EFFIE», «Народная марка», «Компания года», «Европейский стандарт», «Сто лучших товаров России».



5 ДЁКЕ – ЭТО РЕАЛЬНАЯ ГАРАНТИЯ

Дёке не просто декларирует наличие гарантии, но и реально предоставляет покупателям фирменный гарантийный талон. Гарантия составляет до 35 лет на отсутствие сквозной коррозии и до 15 лет на стойкость полимерного покрытия. Гарантия Дёке – это залог уверенности в его качестве и заботе о каждом покупателе.

Чердачные лестницы

ДЁКЕ

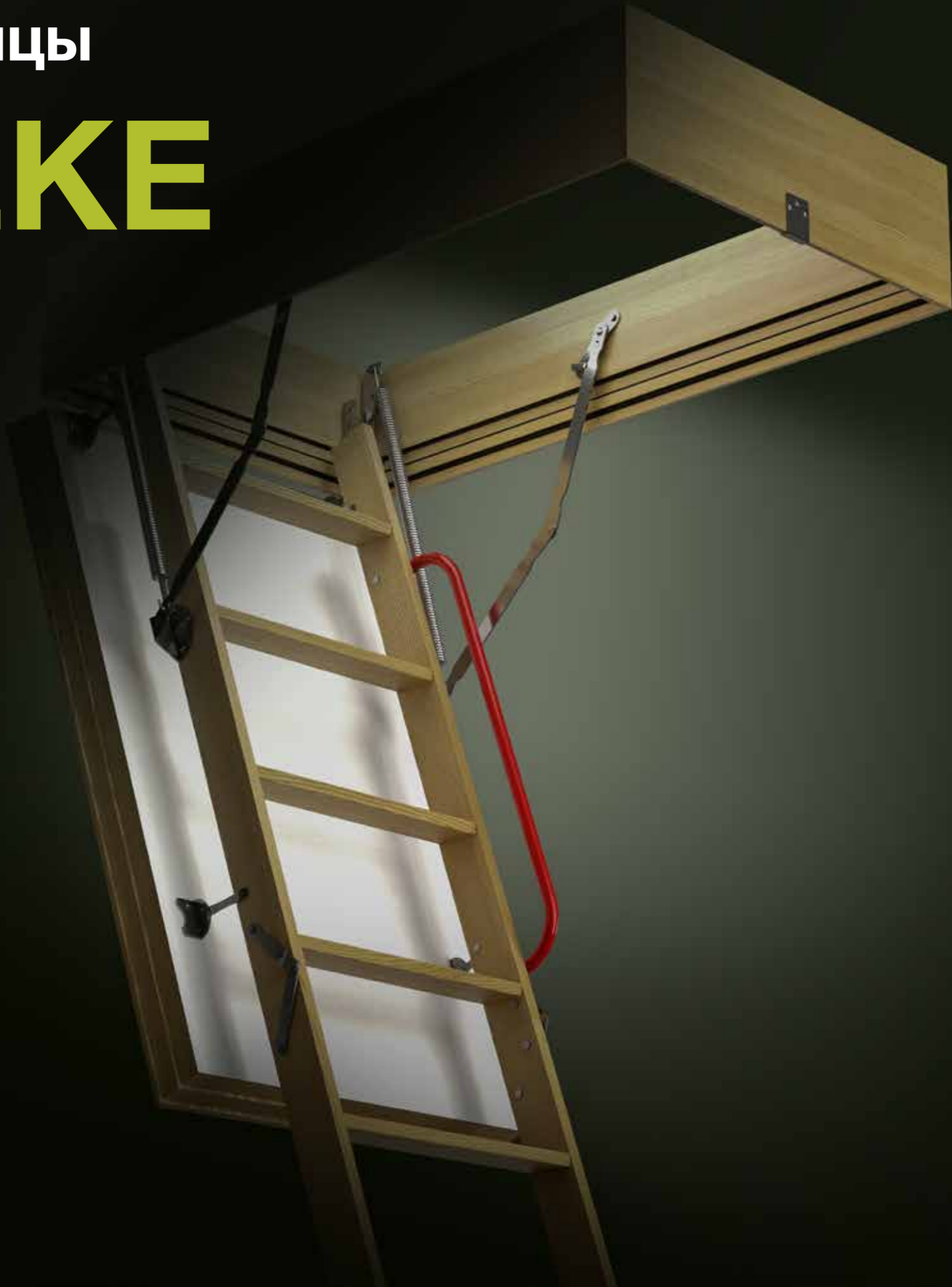

РАЗМЕР ИМЕЕТ ЗНАЧЕНИЕ

И не только размер, а также цена, замок и тепло

Ассортимент чердачных лестниц Дёке представлен на российском рынке четырьмя сериями: LUX, PREMIUM, STANDARD и DACHA. Каждая серия продвигается на рынке под своим слоганом. Так, девиз экономичной DACHA «Цена имеет значение», а для серии STANDARD «Замок имеет значение». Серия PREMIUM продвигается под слоганом «Размер имеет значение», а LUX – «Тепло имеет значение». Таким образом, у каждой серии чердачных лестниц Дёке свое предназначение и своя рыночная ниша.

В базовом варианте все лестницы предлагаются без предустановленной дополнительной комплектации. Необходимое количество поручней и наконечников, придающих каждой лестнице дополнительную эстетичность и функциональность, каждый покупатель имеет возможность приобрести дополнительно по своему усмотрению.

Простая и понятная классификация лестниц Дёке позволит найти оптимальный для вас вариант: от самой легкой бюджетной DACHA с неутепленным и неокрашенным люком, до лестницы LUX с дополнительным утеплением люка и усиленной фурнитурой.

Длина ступеней чердачных лестниц Дёке серий LUX и PREMIUM составляет 440 мм, в отличие от распространенного на рынке стандарта в 340 мм. Это позволяет потребителю чувствовать себя более комфортно и безопасно в процессе эксплуатации изделия.

Чердачные лестницы серий PREMIUM и LUX имеют минимальную предельную высоту лестницы 3 м, но предлагаются по цене обычных с длиной 2,8 м.

Таким образом, все чердачные лестницы Дёке обладают неоспоримым набором преимуществ, таких как высота лестниц и длина ступеней.

Остается добавить, что все чердачные лестницы Дёке просты в сборке и надежны в эксплуатации.

Чердачные лестницы ДЁКЕ

Чердачные лестницы Дёске классифицируются по ключевым конструктивным отличиям, таким как:

- Ширина лестницы.
- Наличие замка люка.
- Цвет/ материал крышки люка.
- Наличие утепления люка и его толщина.

	DACHA	STANDARD	PREMIUM	LUX
ЛЮК				
ЛЕСТНИЦА				
СТУПЕНЬКА				
ЦЕНА имеет значение	<ul style="list-style-type: none"> ■ Прём: 60x120 см ■ Длина ступени: 340 мм ■ Ширина ступени: 70 мм ■ Толщина ступени: 22 мм ■ Толщина люка: 12 мм ■ Высота: 280 см ■ Отсутствие замка ■ Неутеплённый серый люк из МДФ 	<ul style="list-style-type: none"> ■ Прём: 60x120 см ■ Длина ступени: 340 мм ■ Ширина ступени: 70 мм ■ Толщина ступени: 22 мм ■ Толщина люка: 26 мм ■ Высота: 280 см ■ Белый люк из ХДФ с внешней стороны, серый люк из ХДФ с внутренней стороны 	<ul style="list-style-type: none"> ■ Прём: 70x120 см ■ Длина ступени: 440 мм ■ Ширина ступени: 80 мм ■ Толщина ступени: 22 мм ■ Толщина люка: 36 мм ■ Высота: 300 см ■ Белый люк из ХДФ 	<ul style="list-style-type: none"> ■ Прём: 70x120 см ■ Длина ступени: 440 мм ■ Ширина ступени: 80 мм ■ Толщина ступени: 22 мм ■ Толщина люка: 80 мм ■ Высота: 300 см ■ Белый люк из ХДФ

Аксессуары для лестниц ДЁКЕ

НАКОНЕЧНИКИ

Этот декоративный элемент придаст лестнице эстетичность.



ПОРУЧЕНЬ

Аксессуар, который повышает комфорт и безопасность при эксплуатации чердачной лестницы. Подходит для любой чердачной лестницы Дёске.



Геометрические, физико-механические и визуальные характеристики

№ п/п	Наименование показателей, ед. измерения	Модель чердачной лестницы			
		DACHA 60X120X280	STANDARD 60X120X280	PREMIUM 70X120X300	LUX 70X120X300
1	Преимущества	ЦЕНА имеет значение	ЗАМОК имеет значение	РАЗМЕР имеет значение	ТЕПЛО имеет значение
2	Максимальная высота потолка до, мм	2800	2800	3000	3000
3	Размер проёма в потолке, мм	600X1200	600X1200	700X1200	700X1200
4	Размер крышки люка, мм	550X1150	550X1150	650X1150	650X1150
5	Толщина теплоизоляции люка, тип теплоизоляции, мм	нет	20 мм; плита пенополистирольная	30 мм; плита пенополистирольная	74 мм; плита пенополистирольная
6	Высота короба, мм	120	120	140	220
7	Длина ступени, мм	340	340	440	440
8	Ширина ступени, мм	70	70	80	80
9	Толщина ступени, мм	22	22	22	22
10	Максимальная нагрузка, кг	150	150	170	170
11	Материал и цвет отделки люка	МДФ	ХДФ, снаружи - белая, внутри - коричневая	ХДФ, белая	ХДФ, белая
12	Наличие поручня	нет	нет	нет	нет
13	Наличие пластиковых наконечников	нет	нет	нет	нет
14	Наличие замка	нет	да	да	да
15	Дистанционное открытие замка	нет	да	да	да

Логистические характеристики

№ п/п	Наименование показателей, ед. измерения	Модель чердачной лестницы			
		DACHA 60X120X280	STANDARD 60X120X280	PREMIUM 70X120X300	LUX 70X120X300
1	Вес одной упаковки, кг	21	21	25	29
2	Типоразмер упаковки (ДхШхВ), мм	1180X580X225	1180x580x225	1180x680x270	1180x680x320
3	Тип упаковки	Плёнка	Плёнка	Плёнка	Плёнка

Чердачные лестницы LUX

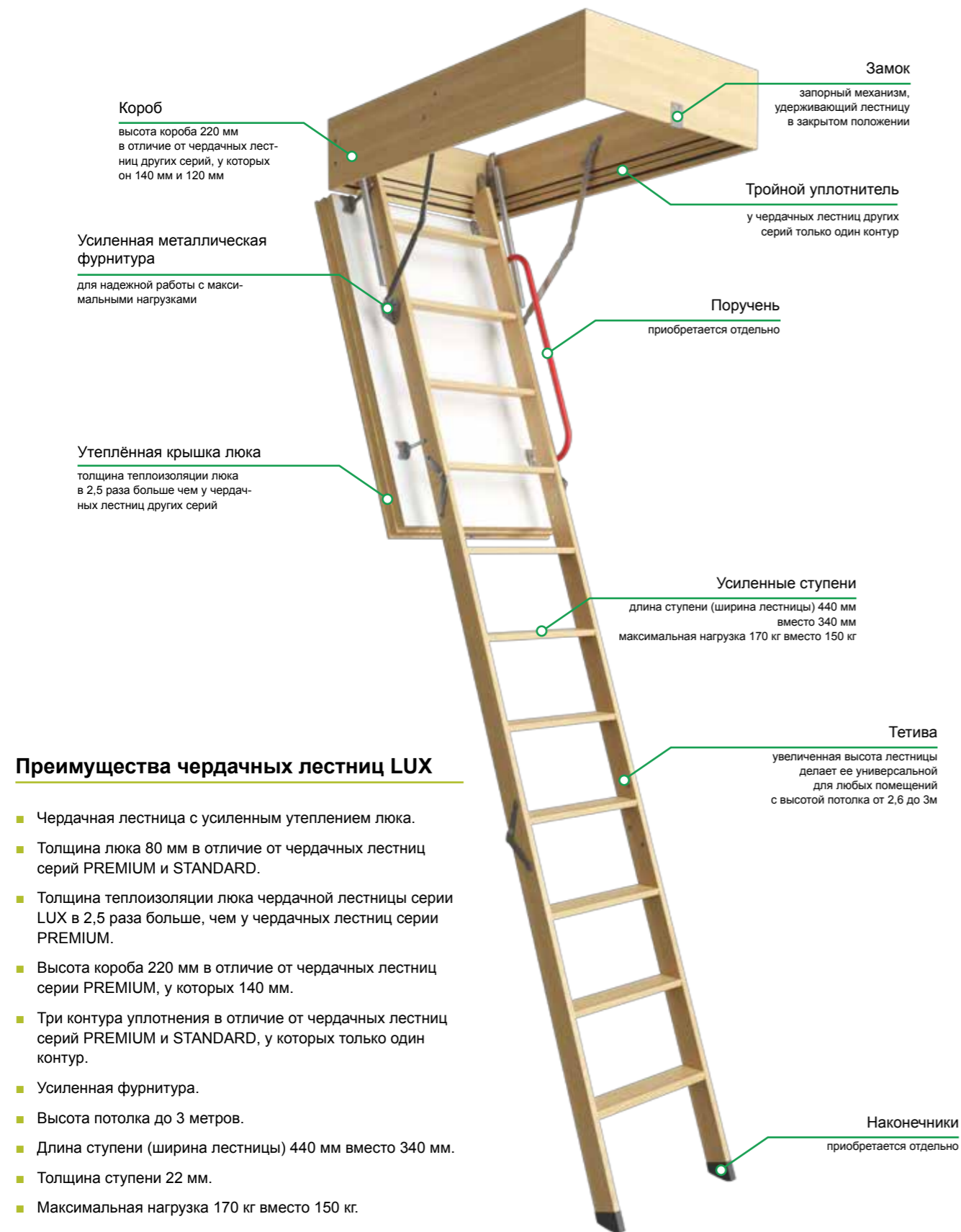

Преимущества чердачных лестниц LUX

- Чердачная лестница с усиленным утеплением люка.
- Толщина люка 80 мм в отличие от чердачных лестниц серий PREMIUM и STANDARD.
- Толщина теплоизоляции люка чердачной лестницы серии LUX в 2,5 раза больше, чем у чердачных лестниц серии PREMIUM.
- Высота короба 220 мм в отличие от чердачных лестниц серии PREMIUM, у которых 140 мм.
- Три контура уплотнения в отличие от чердачных лестниц серий PREMIUM и STANDARD, у которых только один контур.
- Усиленная фурнитура.
- Высота потолка до 3 метров.
- Длина ступени (ширина лестницы) 440 мм вместо 340 мм.
- Толщина ступени 22 мм.
- Максимальная нагрузка 170 кг вместо 150 кг.

5 причин для выбора чердачных лестниц Дёке



1 КРЕПКИЕ

Все чердачные лестницы Дёке имеют увеличенную до 22 мм толщину ступени, что на целых 10% больше, чем у многих других производителей. Повышенная до 170 кг грузоподъемность – то, что нужно, чтобы всегда чувствовать себя в безопасности.



2 КОМФОРТНЫЕ

Чердачные лестницы Дёке серий PREMIUM и LUX имеют ширину 440 мм. Это на 30% больше, чем у многих других производителей. Вы получаете в виде приятного бонуса дополнительно целых 100 мм комфорта. Пользоваться такой лестницей намного удобнее и комфортнее, особенно крупному взрослому человеку.



3 НАДЕЖНЫЕ

Все чердачные лестницы Дёке имеют исключительно металлические уголки крепления крышки люка, в отличие от пластмассовых, используемых многими производителями. Благодаря этому обеспечивается повышенная надежность лестницы и многолетняя комфортная и безотказная эксплуатация.



4 КРАСИВЫЕ

Лестницы Дёке серий PREMIUM и LUX выпускаются с белой ламинированной крышкой люка. Такая лестница выглядит намного привлекательнее серых неокрашенных лестниц многих других производителей. Вы также можете перекрасить люк в нужный вам цвет, чтобы органично вписать её в дизайн вашего дома.



5 УДОБНЫЕ

В лестницах Дёке отсутствует поперечная металлическая перекладина, которая часто присутствует в моделях других производителей. Теперь вы не споткнетесь о лишние конструктивные элементы. Конструкция лестниц Дёке устраняет подобный риск получения травмы, а также делает их удобными при частой эксплуатации.

**С Дёке
ВОЗМОЖНО**

ВСЁ

